

DENON

PROFESSIONAL

DN-350UI

User Guide	English (3–13)
Guía del usuario	Español (14–24)
Guide d'utilisation	Français (25–35)
Guida per l'uso	Italiano (36–46)
Benutzerhandbuch	Deutsch (47–57)
Appendix	English (58)

User Guide (English)

Introduction

Please see this guide's **Setup** chapter to learn how to integrate DN-350UI with your audio system, and then refer to the **Operation** chapter to start using DN-350UI.

Box Contents

DN-350UI	FM Indoor Antenna Cable
Rack Ears with Screws	User Guide
Power Cable	Safety & Warranty Manual
Remote Control	

Support

For the latest information about this product (system requirements, compatibility information, etc.) and product registration, visit denonpro.com.

For additional product support, visit denonpro.com/support.

Safety Instructions

Please also see the included *Safety and Warranty Manual* for more information.

Before turning the power on: Make sure all connections are secure and correct and that there are no problems with the connection cables.

Power is supplied to some of the circuitry even when the unit is powered off. When the unit will not be used for long periods of time, disconnect the power cable from the power outlet.

Proper ventilation: If the unit is left in a room which is not properly ventilated or is full of smoke from cigarettes, dust, etc. for long periods of time, the surface of the optical pickup may get dirty, causing incorrect operation.

About condensation: If there is a major difference in temperature between the inside of the unit and the surroundings, condensation may form inside the unit, causing the unit not to operate properly. If this happens, let the unit sit for an hour or two while powered off, and wait until there is little difference in temperature before using the unit.

Cautions on using mobile phones: Using a mobile phone near this unit may cause noise. If this occurs, move the mobile phone away from this unit when it is in use.

Moving the unit: Before moving the unit, turn off its power and disconnect the power cable from the power outlet. Next, disconnect its connection cables from other devices before moving it.

About care: Wipe the cabinet and control panel clean with a soft cloth.
Follow the instructions when using a chemical cleaner.
Do not use benzene, paint thinner, insecticide, or other organic solvents to clean the unit. These materials can cause material changes and discoloration.

Rackmount warnings: EIA standard 19-inch (48.3cm) rack
(required rack specifications for mounting the unit in a rack) 1U-size installation compatible rack
Rack that has a guide rail or shelf board that can support this device.

Rack installation: This product will work normally when the player unit is mounted within 10° off the vertical plane at the front panel. (See image.)

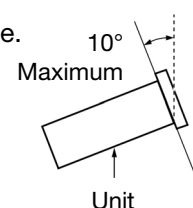

Features

Front Panel

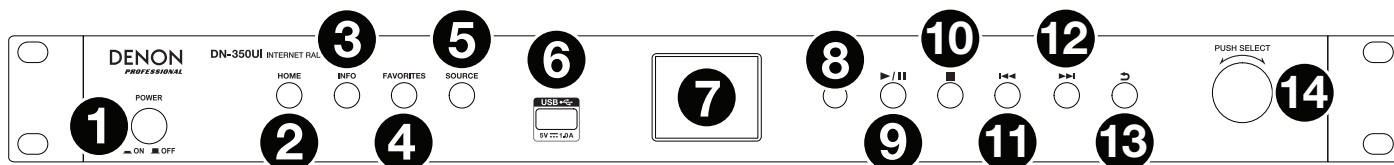

1. **Power:** Press this button to turn the unit on or off. Make sure the **AC In** is properly connected to a power outlet. Do not turn the unit off during media playback—doing so could damage your media.
2. **Home:** Press this button to return to the home menu of the currently selected source in the **display**.
3. **Info:** Press this button to toggle through available information about the current source.
4. **Favorites:** Press this button to save a station as a favorite. In USB Mode, press this button to turn the **Repeat All** function on or off.
5. **Source:** Press this button to select the playback source: **FM, Music Player, Internet Radio, Spotify, or Bluetooth**.
6. **USB Port:** Connect a mass-storage-class USB device to this port.
7. **Display:** This screen indicates the unit's current operation.
8. **Remote Sensor:** Point the remote control at this sensor when operating it.
9. **Play/Pause:** Press this button to start, resume, or pause playback.
10. **Stop:** Press this button to stop playback.
11. **Previous:** Press this button to skip to the previous track or station. In FM Mode, press and hold this button to quickly scan through stations.
12. **Next:** Press this button to skip to the next track or station. In FM Mode, press and hold this button to quickly scan through stations.
13. **Back:** Press this button to move back in the menu.
14. **Jog Dial:** Turn this dial to browse options shown in the display. Press this dial to confirm a selection. Press and hold this dial to access the main menu.

Rear Panel

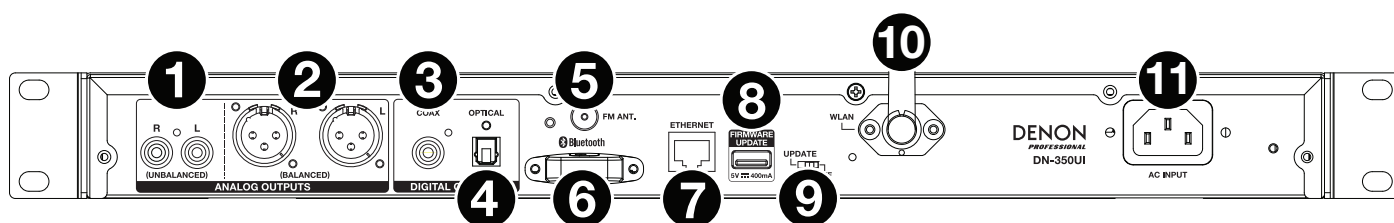

1. **Analog Outputs (Unbalanced, RCA):** Use a standard stereo RCA cable to connect these outputs to external speakers, a sound system, etc.
2. **Analog Outputs (Balanced, XLR):** Use XLR cables to connect these outputs to external speakers, a sound system, etc.
3. **Digital Output (Coaxial):** Use a standard coaxial cable to connect this output to a receiver, sound system, etc.
4. **Digital Output (Optical):** Use a digital optical TOSLINK cable (IEC60958 Type II S/PDIF compatible) to connect this output to a receiver, sound system, etc.
5. **FM Antenna Terminal:** Connect the included **FM antenna** to this terminal.
6. **Bluetooth Receiver:** This is the built-in antenna used to receive signal from a Bluetooth device.

7. **Ethernet Port:** This port lets you connect DN-350UI to a network. Use a standard Ethernet cable to connect this port to a network switch or router.
8. **USB Port:** This USB port is used to update the unit's firmware. Visit [denonpro.com](https://www.denonpro.com) to check for available updates.
9. **USB Operation Switch:** When the firmware update USB port is not in use, leave this switch in the **Off** position. When updating the unit, set this switch to the **Update** position.
10. **WLAN Antenna:** Adjust the built-in wireless LAN antenna to improve wireless reception.
11. **AC Input:** Use the included power cable to connect this input to a power outlet.

Remote Control

Note: Point the remote control at the **remote sensor** when operating it. If the remote sensor is exposed to direct sunlight, strong artificial light (like from an inverter-type fluorescent lamp), or infrared light, the unit or remote control may not function properly.

- **Source:** Press this button to select the playback source: **FM, Music Player, Internet Radio, Spotify, or Bluetooth.**
- **Menu:** Press this button to return to the main menu.
- **Select:** Press this button to confirm a selection.
- **Play/Pause:** Press this button to start, resume, or pause playback.
- **Stop:** Press this button to stop playback.
- **Previous/Next:** Press these buttons to skip to the previous or next track or station. In FM mode, press and hold these buttons to quickly scan through the stations.
- **Up/Down:** Press these buttons to move up or down in the display.
- **Back:** Press this button to move back in the display.
- **Number Buttons (0–9):** Use these buttons to input values for selections in the **display**, such as FM Preset number.
- **Fav:** Press this button to add the current station or podcast as a favorite. In FM mode, press and hold it to access the list of presets.

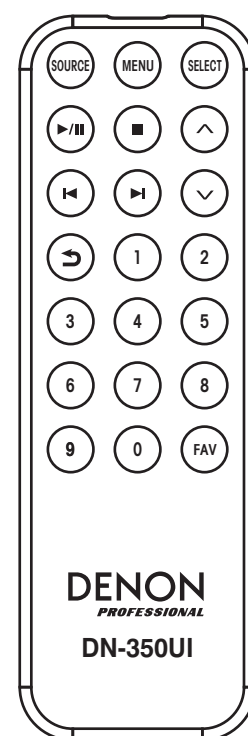

Setup

Important: Connect all cables securely and properly (with stereo cables: left with left, right with right), and do not bundle them with the power cable.

1. Use XLR cables, a stereo RCA cable, a digital coaxial cable, or a digital optical TOSLINK cable to connect the **Outputs (Analog or Digital)** to the inputs of your external receiver, amp, powered monitors, etc.
2. Connect the **FM Antenna** on the back of the unit, if needed.
3. After completing all the connections, use the included power cable to connect the **AC Input** to a power outlet.
4. Power on DN-350UI.
5. **To connect DN-350UI to a network**, turn the **Jog Dial** to select **System Settings** from the main menu, and then choose **Internet Setup**. Use the **Wizard** to automatically search for and connect to local networks. To manually configure network settings, choose **Manual Settings**. For wired network connections, make sure DN-350UI is connected to your network switch or router by Ethernet cable from the **Ethernet port**.

Example

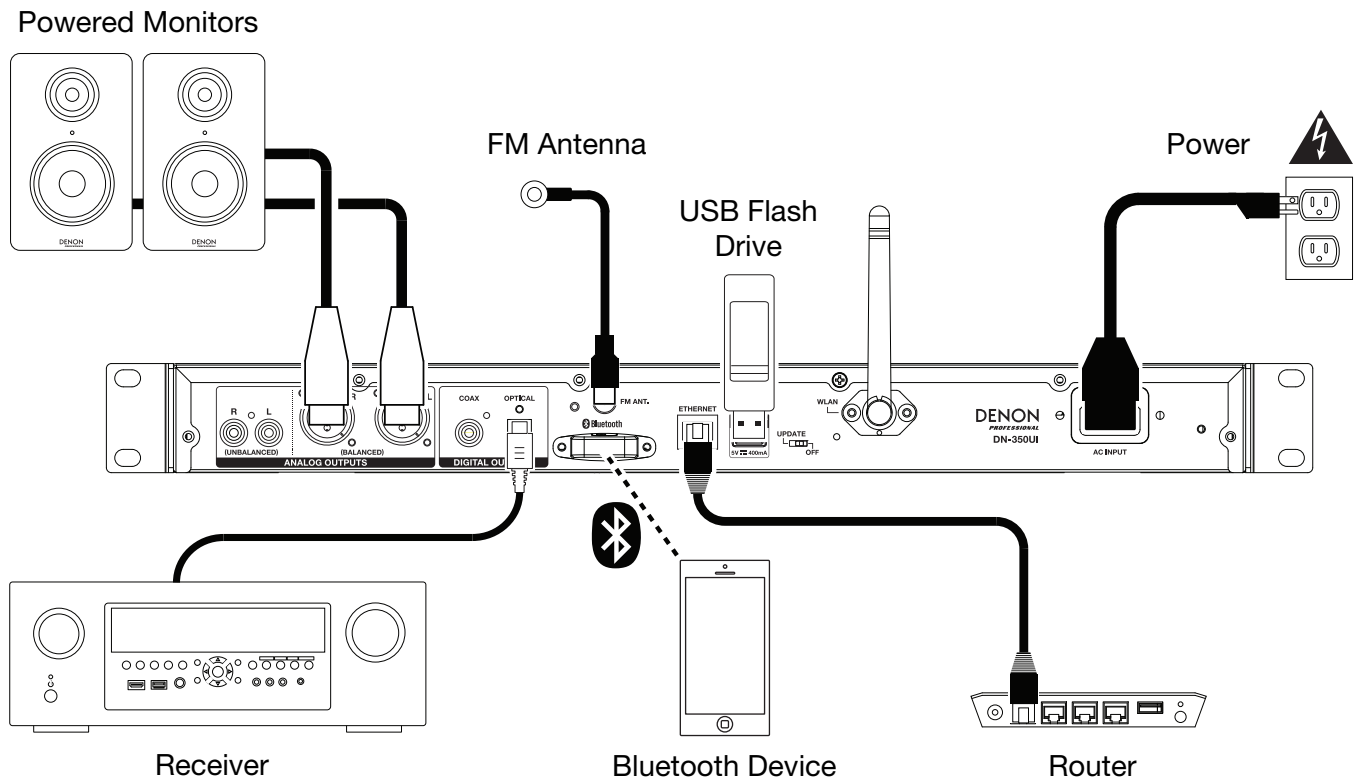

Items not listed under [Introduction > Box Contents](#) are sold separately.

Operation

Menu Operation

To navigate the menus:

- Turn the **Jog Dial** or press the **Up/Down** buttons on the remote control to scroll through options in the display.
- Press the **Jog Dial** or the **Select** button on the remote control to select an option.
- Press the **Back** button to move backwards in the menu.

See the following sections for information on each Source Menu item:

FM

Music Player

Internet Radio

Spotify

Bluetooth

System Settings

FM

Important:

If you cannot receive a good broadcast signal, we recommend installing an outdoor antenna. For details, inquire at the retail store where you purchased the unit.

When you receive a clear a broadcast signal, fix the antenna with tape in a position where the noise level is minimal.

In FM mode, you can perform any of the following operations:

- Briefly press the **Previous** and **Next** buttons to increase or decrease the frequency.
- Press and hold the **Previous** and **Next** buttons to seek backward or forward through the frequencies to the next clear station. You can press the **Play/Pause** or **Stop** buttons to stop seeking at any time.
- Briefly press the **Favorites** button to save a station as a preset. Use the **Jog Dial** or the **Up/Down** buttons on the remote control to select which preset slot you want to save the station to. Press the **Jog Dial** or the **Select** button on the remote control to save the station.
- Press and hold the **Favorites** button to access the list of saved presets. Use the **Jog Dial** or the **Up/Down buttons** on the remote control to scroll through the list. Press the **Jog Dial** or the **Select** button on the remote control to select a preset.
- Turn the **Jog Dial** to quickly switch between presets. You can also enter the preset number using the **Number Buttons** on the remote control.
- Press the **Home** button to access the FM Menu, which contains the options listed below.

Audio Settings

Select this option to adjust the FM radio audio settings. Choose **Stereo or Mono or Mono Only**.

Scan Settings

Select this option to adjust the settings for the Auto Scan process. Choose **Strong Station or All Stations**.

Auto Scan

Select this option to begin the auto scan process. DN-350UI will automatically scan for stations with clear reception and save them to preset numbers. The display will show the progress of the auto scan and number of stations found. When the process is completed successfully, the display will show **Complete**.

Important:

The preset memory can hold up to **30** FM stations.

If the preset memory reaches its 30-station limit during the Auto Scan process, the process will stop.

System Settings

See [Operation > System Settings](#) for more information.

Music Player

UPNP Server

Select this option to browse and stream media from a PC (or other device) on the same network as DN-350UI using the UPnP (Universal Plug and Play) protocol.

1. Make sure the PC and DN-350UI are powered on and connected to the same network.
2. On your PC, open a UPnP compatible media server. Windows Media Player is recommended for most users, but other software can be used.

Note: For Windows Media Player users, make sure your audio files have been added to the Windows Media Player Library.

3. On DN-350UI, select **UPNP Server** in the **Music Player** menu and select your PC from the list of available devices on the network.
4. Use the **Jog Dial** to scroll through the connected device's library. Press it to begin streaming the selected media. You can control the media playback using DN-350UI's controls.

Note: Playback must be stopped to return to browsing the connected device's library.

DMR Mode

Select this option to use DN-350UI as a DLNA (Digital Living Network Alliance) Digital Media Renderer (DMR). This allows you to stream media directly to DN-350UI from a PC (or other device) on the same network. Directions for setting up a DLNA media server may differ depending on your computer's operating system and the program you would like to use. Consult your media server's documentation to find out how to set up media streaming.

1. Make sure the PC and DN-350UI are powered on and connected to the same network.
2. On your PC, open a DLNA compatible media server. Windows Media Player is recommended for most users, but other software can be used.
3. On DN-350UI, select **DMR Mode** in the **Music Player** menu. The display will show "**Waiting For User**".
4. In Windows Media Player, right-click the track you would like to play. Navigate to **Play To** and select **Denon Professional DN-350UI**.

Note: If DN-350UI does not appear in your list of devices, make sure your PC has been set to allow media streaming access for DN-350UI.

5. A Play To menu will appear where you can add and remove tracks and control the playback on DN-350UI.

USB Storage

Select this option to enter USB Mode. When a compatible USB device is inserted into the front panel **USB Port**, the contents of the device will be available here.

Note: Only **mp3**, **wav**, and **wma** files are supported for USB playback.

Internet Radio

Last Listened

Select this option to view stations that have been recently played.

Station List

Select this option to browse Internet radio stations and podcasts.

- **My Favorites:** Displays Stations and Podcasts saved as Favorites. To save an Internet radio station or podcast as a favorite, press the **Favorites** button while listening. You can also manage your favorite stations by creating a Frontier Nuvola Radio Portal account at srsupport.frontier-nuvola.net.
- **Local Stations:** Automatically displays stations in your area.
- **HDi:** Displays HD-quality Internet radio stations.
- **Stations:** Select this option to find an Internet radio station using the methods below.
 - **Location:** Browse stations according to location. Once you have selected a location, you can then also sort by Genre in that location.
 - **Genre:** Browse stations by genre.
 - **Search Stations:** Allows you to search for a station by name. Use the **Jog Dial** to select a character and press it to enter the character. You can also use the **Previous/Next** and **Up/Down** buttons on the remote control to select a character, and press **Select** to enter it. When you are finished entering your text, select **OK** to perform the search.
 - **Popular stations:** Browse popular stations.
 - **New Stations:** Browse recently added stations.
- **Podcasts:** Select this option to find a podcast using the methods below.
 - **Location:** Browse podcasts according to location. Once you have selected a location, you can then also sort by Genre in that location.
 - **Genre:** Browse podcasts by genre.
 - **Search Podcasts:** Allows you to search for a podcast by name. Use the **Jog Dial** to select a character and press it to enter the character. You can also use the **Previous/Next** and **Up/Down** buttons on the remote control to select a character, and press **Select** to enter it. When you are finished entering your text, select **OK** to perform the search.
- **My Added Stations:** If you know a station that is not found in the database, you can add it yourself through the Frontier Nuvola Radio Portal at srsupport.frontier-nuvola.net.
- **Help:** Select this option for assistance using DN-350UI.
 - **Get access code:** This code is used to register your DN-350UI and make an account with the Frontier Nuvola Radio Portal at srsupport.frontier-nuvola.net. This service allows you to easily browse, organize, and sync stations and podcasts across devices. You can perform a factory reset to generate a new access code.
 - **FAQ:** Displays some frequently asked questions for troubleshooting your unit. Select the question to listen to related troubleshooting tips.

System Settings

See [Operation > System Settings](#) for more information.

Spotify

How to use Connect

You'll need Spotify Premium to use Connect, see details overleaf.

1. Add your new device to the same WiFi network as your phone, tablet or PC (see product user instructions for details).
2. Open the Spotify app on your phone, tablet or PC, and play any song.
3. If you're using the app on a phone—tap the song image in the bottom left of the screen. For tablet and PC move to Step 4.
4. Tap the Connect icon (🔗).
5. Pick your device from the list. If you can't see it, just check it's connected to the same WiFi network as your phone, tablet or PC.

All done! Happy listening.

Bluetooth

To pair your Bluetooth device to DN-350UI:

1. Make sure your Bluetooth device is powered on and within range.
2. Press the **Source** button on DN-350UI and select **Bluetooth**. The Display will show **Pairing** while it searches for an available device.
3. On your device, enter the Bluetooth settings menu and select **DN-350UI**.
Note: Some older Bluetooth devices may require you to enter a PIN. If this is the case, enter **0000** as the PIN.
4. The display will show **Connected** when a successful connection is made.

With Bluetooth sources, you can perform any of the following operations:

- **To start, pause, or resume playback**, press the **Play/Pause** button.
- **To stop playback**, press the **Stop** button.
- **To skip to another track**, press the **Previous** or **Next** buttons.
Note: In some apps, pressing the **Previous** or **Next** buttons may go to another playlist or music genre.
- Press the **Home** button to access the Bluetooth Menu and the following options:
 - **BT Devices List:** Select this option to view the 5 most recently connected Bluetooth devices. Use the **Jog Wheel** to select the device, and press it to connect. Make sure your device is on and within range when attempting to pair.
 - **System Settings:** See [Operation > System Settings](#) for more information.

To unpair your device, enter your device's Bluetooth settings menu, and disconnect from DN-350UI. The display will show **Disconnected**.

Important:

- DN-350UI will not receive audio from a phone call. While using it, we recommend disabling your cellular connection, if possible.
- Do not use DN-350UI near a microwave oven, which can interfere with the reception.
- While DN-350UI is paired with a Bluetooth device, other Bluetooth devices cannot pair to it. You must unpair ("disconnect") the current Bluetooth device from DN-350UI to make it available to others.

System Settings

Select System Settings to access the following sub-menu options.

Internet Setup

Select this option to configure and view your network settings.

- **Wizard:** Select this option to automatically search for and connect to available networks. If the network is password protected, you will be prompted to enter it using the **Jog Dial**. If the unit fails to connect to the selected network, it will return to the Select Network page.
- **View Settings:** Select this option to view current network settings.
 - **Active adapter:** Displays whether the unit is actively using a **Wired** or **Wireless** connection.
 - **MAC Address:** Displays the current MAC Address.
 - **DHCP:** Indicates whether DHCP is **enabled** or **disabled**. This setting can be changed by using the **Manual Settings** option below.
 - **SSID:** Displays the name of the current network.
 - **IP Settings:** Select this option to view information for the **IP Address**, **Subnet Mask**, **Gateway Address**, **Primary DNS**, and **Secondary DNS** settings.
 - **Wlan Region:** Displays the current WLAN Region. This setting can be changed using the **Wlan Region** option below.
- **Wlan Region:** Select this option to choose the WLAN Region for your area.
- **Manual Settings:** Select this option to manually set up a **Wired** or **Wireless** connection.
- **Network Profile:** Displays recently connect networks. Use the **Jog Dial** to select a network, and press it to delete the network profile.

Factory Reset

Select this option to reset DN-350UI to its default settings.

Software Info

Select this option to view the unit's current **MCU**, **BT**, and **FS** versions.

Software Update

Select this option to check for software updates.

Troubleshooting

If you encounter a problem, try doing these things first:

- Make sure all cables and other connected devices are properly and securely connected.
- Make sure you are using DN-350UI as described in this user guide.
- Make sure your other devices or media are working properly.
- If you believe DN-350UI is not working properly, check the following table for your problem and solution.
- For help with Internet Radio, visit srsupport.frontier-nuvola.net.

Problem:	Solution:	Please see:
Power does not turn on.	Make sure DN-350UI's power input is properly connected to a power outlet using the included power cable.	Setup
DN-350UI does not produce any sound, or the sound is distorted.	Make sure all cable and device connections are secure and correct. Make sure none of the cables are damaged. Make sure the settings on your Bluetooth device, loudspeaker, mixer, etc. are correct.	Setup
Audio from my Bluetooth device does not play through DN-350UI.	Make sure you have properly paired your Bluetooth device. Improve the Bluetooth signal reception by moving your Bluetooth device closer to DN-350UI. Also, remove obstacles (walls, furniture, etc.) so there is a clear line of sight between your Bluetooth device and DN-350UI.	Setup , Operation
Pairing my Bluetooth device to DN-350UI requires a PIN.	Enter 0000 as the PIN. (Some older Bluetooth devices may require you to enter a PIN.)	Operation
Using the radio produces noise.	Make sure the antenna is properly connected. Change the position or orientation of the antenna. Use an outdoor FM antenna. Move other cables away from the antenna.	Operation

Problem:	Solution:	Please see:
<p>No Device appears even when a USB device is inserted.</p>	<p>Disconnect and reconnect the USB device to make sure it is securely inserted.</p> <p>Make sure the USB device is of a mass storage class or compatible with MTP.</p> <p>Make sure the USB device is formatted using a FAT16 or FAT32 file system.</p> <p>Do not use a USB hub or USB extension cable.</p> <p>Not all USB devices are guaranteed to work; some may not be recognized.</p>	<p><i>Operation</i></p>
<p>Files on a USB device do not appear.</p>	<p>Make sure the files are of a supported file format. Files that are not supported by this unit will not appear.</p> <p>Make sure the USB device uses a folder structure that the unit supports: up to 999 folders (up to 8 folder levels, including the root) and up to 999 files.</p> <p>If your USB device is partitioned, make sure the files are in the first partition. The unit will not show other partitions.</p>	<p><i>Operation</i></p>
<p>Files on a USB device cannot play.</p>	<p>Make sure the files are of a supported file format. Files that are not supported by this unit will not appear.</p> <p>Make sure the files are not copyright-protected. The unit cannot play copyright-protected files.</p>	<p><i>Operation</i></p>
<p>File names do not appear properly.</p>	<p>Make sure the files are using only supported characters. Characters that are not supported will be replaced with a “.”</p>	<p><i>Operation</i></p>

Guía del usuario (Español)

Introducción

Consulte el capítulo **Instalación** de esta guía para aprender a integrar el DN-350UI con su sistema de audio y luego consulte el capítulo **Funcionamiento** para comenzar a utilizar el DN-350UI.

Contenido de la caja

DN-350UI	Antena de FM para interiores
Orejias de rack con tornillos	Guía del usuario
Cable de corriente	Manual la seguridad y garantía
Control remoto	

Soporte

Para obtener la información más completa acerca de este product (los requisitos del sistema, compatibilidad, etc) y registro del producto, visite denonpro.com.

Para obtener soporte adicional del producto, visite denonpro.com/support.

Instrucciones de seguridad

Para más información, consulte también el *Manual de seguridad y garantía* incluido.

Antes de encender la unidad: Asegúrese de que todas las conexiones estén aseguradas y correctas y que no haya problemas con los cables de conexión.

Algunos circuitos permanecen alimentados aun cuando la unidad está apagada. Cuando la unidad no se utilizará durante largos períodos de tiempo, desconecte el cable de corriente de la toma de corriente.

Ventilación apropiada: Si la unidad se deja en una sala que no está ventilada apropiadamente o está llena de humo de cigarrillos, polvo, etc., durante largos períodos de tiempo, la superficie óptica puede ensuciarse, causando un funcionamiento incorrecto.

Acerca de la condensación: Si existe una gran diferencia de temperatura entre el interior de la unidad y los alrededores, puede acumularse condensación en el interior, haciendo que la unidad no funcione correctamente. Si esto ocurriera, deje la unidad apagada durante una o dos horas y espere hasta que haya una menor diferencia de temperatura antes de utilizar la unidad.

Precauciones sobre el uso de teléfonos móviles: Utilizar un teléfono móvil cerca de esta unidad puede ocasionar ruido. Si esto ocurriera, aleje el teléfono móvil de la unidad cuando lo esté utilizando.

Cómo mover la unidad: Antes de mover la unidad, apáguela y desconecte el cable de corriente de la toma de corriente. A continuación, desconecte sus cables de conexión con otros dispositivos antes de moverlo.

Cómo cuidar la unidad: Limpie el gabinete y el panel de control con un paño suave. Siga las instrucciones cuando utilice un limpiador químico. No utilice benceno, diluyente de pintura, insecticidas u otros solventes orgánicos para limpiar la unidad. Estas sustancias pueden causar cambios y decoloración en los materiales.

Advertencias para el montaje en rack: Rack EIA estándar de 19 pulg. (48,3 cm)

(especificaciones para rack requeridas para montar la unidad en un rack)

Rack compatible con instalación de tamaño 1U

Rack que posee un riel guía o estante capaz de acomodar este dispositivo

Instalación del rack: Este producto funcionará normalmente cuando la unidad de reproducción se monte a menos de 10° respecto del plano vertical del panel frontal.

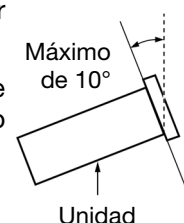

Características

Panel frontal

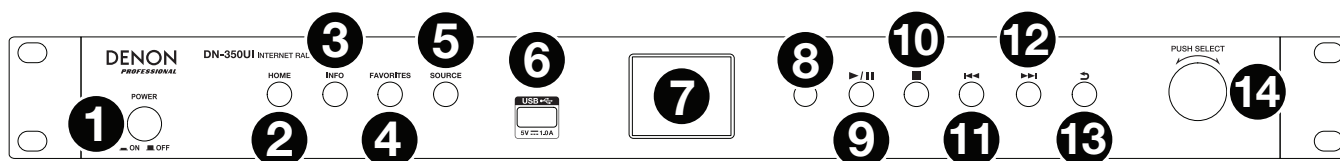

- Botón de encendido:** Pulse este botón para encender o apagar la unidad. Asegúrese de que la entrada **AC In** esté conectada firmemente a la toma de corriente. No apague la unidad mientras esté reproduciendo medios—esto podría dañarlos.
- Home:** Pulse este botón para regresar al menú inicial de la fuente actualmente seleccionada en la **pantalla**.
- Info:** Pulse este botón para alternar la información disponible sobre la fuente actual.
- Favorites:** Pulse este botón para guardar una estación como favorita. En el modo USB, presione este botón para activar o desactivar la función **Repetir todo**.
- Source:** Pulse este botón para seleccionar la fuente de reproducción: **FM**, **Music Player**, **Internet Radio**, **Spotify**, o **Bluetooth**.
- Puerto USB:** Conecte un dispositivo USB de almacenamiento masivo a este puerto.
- Pantalla:** Esta pantalla indica el funcionamiento actual de la unidad.
- Sensor remoto:** Apunte el control remoto hacia este sensor al utilizarlo.
- Botón Reproducir/Pausa:** Pulse este botón para iniciar, reanudar o poner en pausa la reproducción.
- Botón Parar:** Pulse este botón para detener la reproducción.
- Anterior:** Pulse este botón para saltar a la pista o estación anterior. En modo de FM, mantenga pulsado este botón para explorar rápidamente las estaciones.
- Siguiente:** Pulse este botón para saltar a la pista o estación siguiente. En modo de FM, mantenga pulsado este botón para explorar rápidamente las estaciones.
- Volver:** Pulse este botón para desplazarse hacia atrás por el menú.
- Tecla giratoria:** Gire esta tecla para navegar por las opciones que se muestran en la pantalla. Pulse esta Tecla giratoria para confirmar una selección. Mantenga pulsado este cuadrante para acceder al menú principal.

Panel trasero

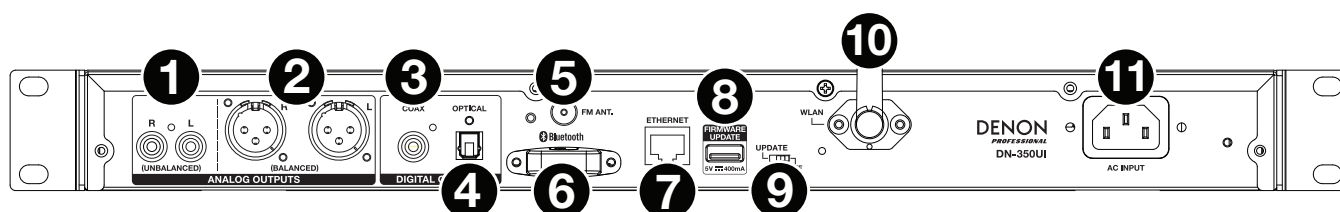

- Salidas analógicas (desbalanceadas, RCA):** Utilice un cable RCA estéreo estándar para conectar a estas salidas altavoces externos, un sistema de sonido, etc.
- Salidas analógicas (balanceadas, XLR):** Utilice cables XLR para conectar a estas salidas altavoces externos, un sistema de sonido, etc.
- Salida digital (Coaxial):** Utilice un cable coaxial estándar para conectar esta salida a un receptor, sistema de sonido, etc.
- Salida digital (Óptica):** Utilice un cable óptico digital TOSLINK (compatible con IEC60958 Type II S/PDIF) para conectar esta salida a un receptor, sistema de sonido, etc.
- Terminal de la antena FM** Conecte a este terminal la antena FM incluida.

6. **Receptor Bluetooth:** Se trata de una antena integrada que se usa para recibir la señal proveniente de un dispositivo Bluetooth.
7. **Puerto Ethernet:** Este puerto le permite conectar el DN-350UI a una red. Utilice un cable Ethernet estándar para conectar este puerto a un conmutador o enrutador de red.
8. **Puerto USB:** Este puerto USB se utiliza para actualizar el firmware de la unidad. Visite denonpro.com para comprobar si hay actualizaciones de software disponibles.
9. **Interruptor de operación USB:** Cuando el puerto USB de actualización de firmware no está en uso, deje este interruptor en la posición **Off**. Cuando esté actualizando la unidad, coloque este interruptor en la posición **Update**.
10. **Antena WLAN:** Ajuste la antena de LAN inalámbrica integrada para mejorar la recepción inalámbrica.
11. **Entrada AC In (Corriente alterna):** Utilice el cable de corriente incluido para conectar esta entrada a una toma de corriente.

Control remoto

Nota: Apunte el control remoto hacia el **sensor remoto** al utilizarlo. Si el sensor del control remoto se expone a luz solar directa, luz artificial intensa (como una lámpara fluorescente de tipo invertido) o luz infrarroja, puede que la unidad o el control remoto no funcionen correctamente.

- **Source:** Pulse este botón para seleccionar la Fuente de reproducción: **FM, Music Player, Internet Radio, Spotify, o Bluetooth.**
- **Menu:** Pulse este botón para volver al menú anterior.
- **Select:** Pulse este botón para confirmar una selección.
- **Reproducir/Pausa:** Pulse este botón para iniciar, reanudar o poner en pausa la reproducción.
- **Parar:** Pulse este botón para detener la reproducción.
- **Anterior/Siguiente:** Pulse estos botones para saltar a la pista o capítulo anterior o siguiente. En modo de FM, mantenga pulsado estos botones para explorar rápidamente las estaciones.
- **Subir/Bajar:** Pulse estos botones para desplazarse hacia arriba o hacia abajo por la pantalla.
- **Volver:** Pulse este botón para desplazarse hacia atrás por la pantalla.
- **Botones numéricos (0-9):** Utilice estos botones para introducir valores para las selecciones en la **pantalla**, tales como los números de preset de FM.
- **Fav:** Pulse este botón para añadir la estación o podcast actual como favorito. En modo de FM, manténgalo pulsado para acceder a la lista de presentes.

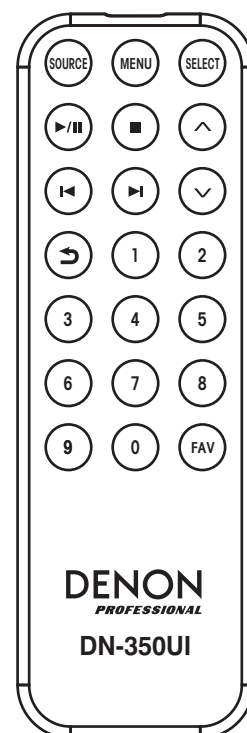

Instalación

Importante: Conecte todos los cables firme y correctamente (los cables estéreo: izquierdo con izquierdo, derecho con derecho) y no los agrupe junto con el cable de corriente.

1. Utilice cables XLR, un cable RCA estéreo, un cable coaxial digital o un cable óptico digital TOSLINK para conectar las **salidas (analógica o digital)** a las entradas de su receptor externo, amplificador, monitores alimentados, etc.
2. Conecte la **antena de FM** en la parte trasera de la unidad de ser necesario.
3. Una vez completadas todas las conexiones, utilice el cable de corriente incluido para conectar la entrada **AC Input** a una toma de corriente.
4. Encienda el DN-350UI.
5. **Para conectar el DN-350UI a una red**, gire el **cuadrante de valor** para seleccionar **System Settings** del menú principal y luego seleccione **Internet Setup**. Utilice **Wizard** para buscar y conectarse automáticamente a redes locales. Para configurar los ajustes de la red de forma manual, seleccione **Manual Settings**. Para conexiones de red con cable, asegúrese de que el DN-350UI esté conectado a su conmutador de red o enrutador mediante un cable Ethernet conectado al **puerto de Ethernet**.

Ejemplo

Monitores alimentados

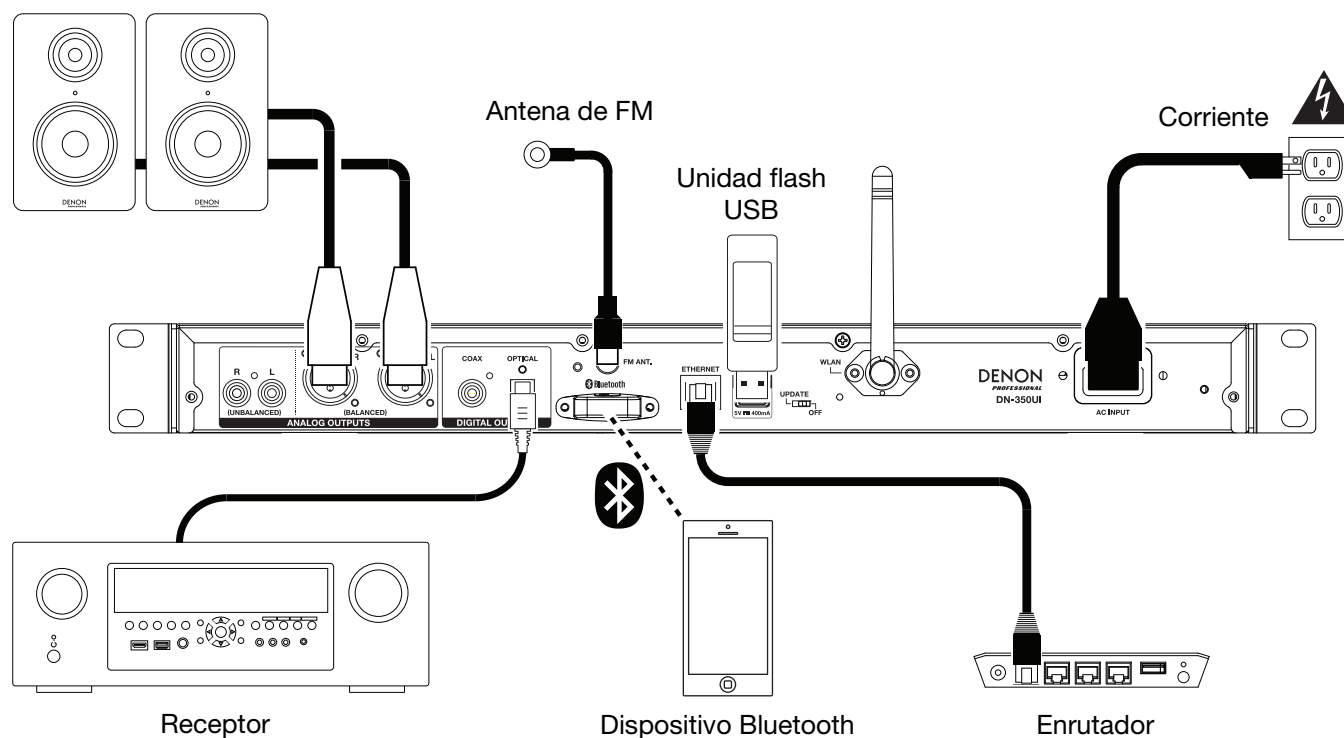

Los elementos que no se enumeran en [Introducción > Contenido de la caja](#) se venden por separado.

Funcionamiento

Operación del menú

Como navegar los menús:

- Gire el **cuadrante de valor** o pulse los botones **subir/bajar** del control remoto para recorrer las opciones de la pantalla.
- Pulse el **cuadrante de valor** o el botón **Select** en el control remoto para seleccionar una opción.
- Pulse el botón **Back** para desplazarse hacia atrás por el menú.

Obtenga más información sobre cada elemento del menú Source en las siguientes secciones:

FM

Reproductor de música

Radio por internet

Spotify

Bluetooth

Parámetros del sistema

FM

Importante:

Si no logra recibir una buena señal, le recomendamos instalar una antena en el exterior. Para más detalles, consulte en la tienda en donde adquirió la unidad.

Una vez que logre recibir una buena señal, fije la antena con cinta en una posición en la que el nivel de ruido es mínimo.

En modo de FM, puede efectuar cualquiera de las siguientes operaciones:

- Pulse brevemente los botones **Previous** y **Next** para aumentar o disminuir la frecuencia.
- Mantenga pulsado los botones **Previous** y **Next** para recorrer las frecuencias hacia adelante o hacia atrás hasta la siguiente emisora de radio con buena señal. Puede pulsar los botones **Play/Pause** o **Stop** para detener la búsqueda en cualquier momento.
- Pulse brevemente el botón **Favorites** para guardar una estación como preset. Utilice el **cuadrante de valor** o los botones **subir/bajar** del control remoto para seleccionar la ranura de preset en la cual guardar la estación. Pulse el **cuadrante de valor** o el botón **Select** en el control remoto para guardar la estación.
- Mantenga pulsado el botón **Favorites** para acceder a la lista de presets guardados. Utilice el **cuadrante de valor** o los botones **subir/bajar** del control remoto para recorrer la lista. Pulse el **cuadrante de valor** o el botón **Select** en el control remoto para seleccionar un preset.
- Gire el **cuadrante de valor** para conmutar rápidamente entre presets. También puede introducir el número de preset utilizando los **botones numéricos** del control remoto.
- Pulse el botón **Home** para acceder al menú FM, el cual contiene las opciones enumeradas a continuación.

Audio Settings

Seleccione esta opción para ajustar la configuración de audio de la radio FM. Seleccione **Stereo or Mono** o **Mono Only**.

Scan Settings

Seleccione esta opción para ajustar la configuración del proceso de exploración automática. Seleccione **Strong Station** o **All Stations**.

Auto Scan

Seleccione esta opción para comenzar el proceso de exploración automática. El DN-350UI buscará estaciones con buena recepción y las guardará en los números de presets. La pantalla mostrará progreso de la exploración automática y la cantidad de estaciones encontradas. Cuando el proceso se complete exitosamente, aparecerá **Complete** en la pantalla.

Importante:

La memoria de presets puede almacenar hasta **30** estaciones de FM.

Si la memoria de presets alcanza su límite de 30 estaciones durante el proceso de exploración automática, el proceso se detendrá.

Parámetros del sistema

Para más información, consulte [Funcionamiento > Parámetros del sistema](#).

Reproductor de música

UPNP Server

Seleccione esta opción para explorar y transmitir medios desde una PC (u otro dispositivo) sobre la misma red del DN-350UI utilizando el protocolo UPnP (Universal Plug and Play).

1. Asegúrese de que el PC y el DN-350UI estén encendidos y conectados a la misma red.
2. En su PC, abra un servidor de medios compatible con UPnP. Se recomienda Windows Media Player para la mayoría de los usuarios, pero se puede utilizar otro software.

Nota: Para los usuarios de Windows Media Player, asegúrese de que sus archivos de audio se hayan añadido a la biblioteca del Windows Media Player.

3. En el DN-350UI, seleccione **UPNP Server** en el menú **Music Player** y seleccione su PC de la lista de dispositivos disponibles en la red.
4. Utilice el **cuadrante de valor** para desplazarse a través de la biblioteca de dispositivos conectados. Púselo para comenzar a transmitir el medio seleccionado. Puede controlar la reproducción del medio utilizando los controles del DN-350UI.

Nota: Se debe detener la reproducción para volver a la exploración de la biblioteca del dispositivo conectado.

DMR Mode

Seleccione esta opción para utilizar el DN-350UI como un DLNA (Digital Living Network Alliance) Digital Media Renderer (DMR). Esto le permite transmitir medios directamente al DN-350UI desde un PC (u otro dispositivo) en la misma red. Las instrucciones para configurar un servidor de medios DLNA pueden diferir en función del sistema operativo de su ordenador y el programa que desee utilizar. Consulte las instrucciones para configurar la transmisión de medios en la documentación de su servidor de medios.

1. Asegúrese de que el PC y el DN-350UI estén encendidos y conectados a la misma red.
2. En su PC, abra un servidor de medios compatible con DLNA. Se recomienda Windows Media Player para la mayoría de los usuarios, pero se puede utilizar otro software.
3. En el DN-350UI, seleccione **DMR Mode** en el menú **Music Player**. Aparecerá "**Waiting For User**" en la pantalla.
4. En Windows Media Player, haga clic derecho sobre la pista que desea reproducir. Desplácese hasta **Play To** y seleccione **Denon Professional DN-350UI**.

Nota: Si el DN-350UI no aparece en su lista de dispositivos, asegúrese de que su PC esté configurado para permitir el acceso de transmisión de medios para el DN-350UI.

5. Aparecerá un menú Play To en el cual podrá añadir y quitar pistas y controlar la reproducción del DN-350UI.

USB Storage

Seleccione esta opción para entrar al modo USB. Cuando se inserta un dispositivo USB compatible en el **puerto USB** del panel delantero, los contenidos del dispositivo estarán disponibles aquí.

Nota: Sólo se permite la reproducción vía USB de archivos **mp3**, **wav** y **wma**.

Radio por internet

Last Listened

Seleccione esta opción para ver las estaciones que se hayan reproducido recientemente.

Station List

Seleccione esta opción para explorar las estaciones de radio de internet y podcasts.

- **My Favorites:** Muestra las estaciones y podcasts guardados como favoritos. Para guardar una estación de radio de internet o podcast como favorito, pulse el botón **Favorites** mientras lo escucha. También puede administrar sus estaciones favoritas creando una cuenta de Frontier Nuvola Radio Portal en srsupport.frontier-nuvola.net.
- **Local Stations:** Muestra automáticamente las estaciones en su área.
- **HDi:** Muestra las estaciones de radio de internet de calidad HD.
- **Stations:** Seleccione esta opción para encontrar una estación de radio de Internet utilizando los siguientes métodos.
 - **Location:** Explora estaciones según su ubicación. Una vez seleccionada una ubicación, también podrá ordenarlos por género dentro de esa ubicación.
 - **Genre:** Explora estaciones por género.
 - **Search Stations:** Le permite buscar estaciones por nombre. Utilice el **cuadrante de valor** para seleccionar un carácter y púlselo para introducirlo. También puede utilizar los botones **Previous/Next** y **Up/Down** del control remoto para seleccionar un carácter y pulsar **Select** para introducirlo. Una vez que haya terminado de introducir su texto, seleccione **OK** para realizar la búsqueda.
 - **Popular stations:** Explora estaciones populares.
 - **New Stations:** Explora estaciones recientemente añadidas.
- **Podcasts:** Seleccione esta opción para encontrar un podcast utilizando los siguientes métodos.
 - **Location:** Explora podcasts según su ubicación. Una vez seleccionada una ubicación, también podrá ordenarlos por género dentro de esa ubicación.
 - **Genre:** Explora podcasts por género.
 - **Search Podcasts:** Le permite buscar podcasts por nombre. Utilice el **cuadrante de valor** para seleccionar un carácter y púlselo para introducirlo. También puede utilizar los botones **Previous/Next** y **Up/Down** del control remoto para seleccionar un carácter y pulsar **Select** para introducirlo. Una vez que haya terminado de introducir su texto, seleccione **OK** para realizar la búsqueda.
- **My Added Stations:** Si conoce una estación que no se encuentra la base de datos, puede añadirla usted mismo mediante el Frontier Nuvola Radio Portal en srsupport.frontier-nuvola.net.
- **Help:** Seleccione esta opción para obtener ayuda sobre el uso del DN-350UI.
 - **Get access code:** Este código se utiliza para registrar su DN-350UI en el Frontier Nuvola Radio Portal en srsupport.frontier-nuvola.net. Este servicio le permite explorar, organizar y sincronizar estaciones y podcasts fácilmente a través de sus dispositivos. Puede realizar un restablecimiento de fábrica para generar un nuevo código.
 - **FAQ:** Muestra algunas preguntas frecuentes para ayudar a solucionar problemas en su unidad. Seleccione la pregunta para escuchar consejos relacionados con la resolución de ese problema.

Parámetros del sistema

Para más información, consulte [Funcionamiento > Parámetros del sistema](#).

Spotify

Como utilizar Connect

Necesitará Spotify Premium para utilizar Connect—vea los detalles al dorso.

1. Añada un nuevo dispositivo a la misma red Wi-Fi que su teléfono, tableta o PC (consulte los detalles en las instrucciones del usuario del producto).
2. Abra la aplicación Spotify en su teléfono, tableta o PC y reproduzca cualquier canción.
3. Si está utilizando la aplicación desde un teléfono—toque la imagen de la canción en la esquina inferior izquierda de la pantalla. Para tabletas y PC, pase al Paso 4.
4. Toque el icono Connect (🔗).
5. Seleccione su dispositivo de la lista. Si no puede verlo, simplemente compruebe que esté conectado a la misma red Wi-Fi que su teléfono, tableta o PC.

¡Todo listo! Disfrute la música

Bluetooth

Cómo aparear su dispositivo Bluetooth con el DN-350UI:

1. Asegúrese de que su dispositivo Bluetooth esté encendido y se encuentre dentro del alcance.
2. Pulse el botón **Source** del DN-350UI y seleccione **Bluetooth**. Aparecerá **Pairing** en la pantalla mientras busca un dispositivo disponible.
3. En su dispositivo, entre al menú de ajustes Bluetooth y seleccione **DN-350UI**.

Nota: Algunos dispositivos Bluetooth antiguos pueden requerir que introduzca un PIN. Si este es el caso, introduzca **0000** como PIN.

4. Aparecerá **Connected** en la pantalla cuando se realice una conexión exitosa.

Con fuentes Bluetooth, puede efectuar cualquiera de las siguientes operaciones:

- **Para comenzar, reanudar o realizar una pausa en la reproducción,** pulse el botón **Play/Pause**.
- **Para detener la reproducción,** pulse el botón **Stop**.
- **Para saltar a otra pista,** pulse los botones **Previous** o **Next**.

Nota: En algunas aplicaciones, pulsar los botones **Previous** o **Next** hará que vaya a otra lista de reproducción o género musical.

- Pulse el botón **Home** para acceder al menú Bluetooth y a las siguientes opciones:
 - o **BT Devices List:** Seleccione esta opción para ver los 5 dispositivos Bluetooth que más se conectaron recientemente. Utilice el **cuadrante de valor** para seleccionar un dispositivo y púselo para efectuar la conexión. Asegúrese de que su dispositivo esté encendido y dentro del rango al intentar aparearse con él.
 - o **System Settings:** Para más información, consulte [Funcionamiento > Parámetros del sistema](#).

Para desaparecer su dispositivo, entre al menú de ajustes Bluetooth de su dispositivo y desconéctelo del DN-350UI. Aparecerá **Disconnected** en la pantalla.

Importante:

- El DN-350UI no recibirá el audio de una llamada telefónica. Mientras lo utiliza, recomendamos deshabilitar su conexión a la red celular de ser posible.
- No utilice el DN-350UI cerca de un horno microondas, ya que este podría interferir con la recepción.
- Cuando el DN-350UI está apareado con un dispositivo Bluetooth, no puede aparearse con él ningún otro dispositivo Bluetooth. Debe desaparecer (“desconectar”) el dispositivo Bluetooth actual del DN-350UI para hacerlo disponible a los otros.

Parámetros del sistema

Seleccione System Settings para acceder a las siguientes opciones del sub-menú.

Internet Setup

Seleccione esta opción para configurar y visualizar los ajustes de su red.

- **Wizard:** Seleccione esta opción para buscar y conectarse a redes disponibles automáticamente. Si la red está protegida con contraseña, se le pedirá que la introduzca utilizando el **cuadrante de valor**. Si la unidad no es capaz de conectarse a la red seleccionada, regresará a la página Select Network.
- **View Settings:** Seleccione esta opción para visualizar los ajustes actuales de la red.
 - **Active adapter:** Muestra si la unidad está actualmente utilizando una conexión **cableada** o **inalámbrica**.
 - **MAC Address:** Muestra la dirección MAC actual.
 - **DHCP:** Indica si DHCP está **habilitado** o **deshabilitado**. Este ajuste se puede modificar utilizando la opción **Manual Settings** a continuación.
 - **SSID:** Muestra el nombre de la red actual.
 - **IP Settings:** Seleccione esta opción para visualizar información sobre los ajustes de **dirección IP**, **máscara de subred**, **dirección de puerta de enlace**, **DNS primario** y **DNS secundario**.
 - **Wlan Region:** Muestra la región de WLAN actual. Este ajuste se puede modificar utilizando la opción **Wlan Region** a continuación.
- **Wlan Region:** Seleccione esta opción para elegir la región de WLAN de su área.
- **Manual Settings:** Seleccione esta opción para configurar una conexión **cableada** o **inalámbrica** manualmente.
- **Network Profile:** Muestra las redes a las que se conectó recientemente. Utilice el **cuadrante de valor** para seleccionar una red y púlselo para eliminar el perfil de red.

Restablecimiento de los valores de fábrica

Seleccione esta opción para regresar el DN-350UI a sus valores predeterminados de fábrica.

Software Info

Seleccione esta opción para visualizar las versiones actuales de **MCU**, **BT**, y **FS** de la unidad.

Software Update

Seleccione esta opción para comprobar si existen actualizaciones de software.

Solución de problemas

Si experimenta problemas, realice lo siguiente:

- Asegúrese de que todos los cables y los otros dispositivos estén conectados firme y correctamente.
- Asegúrese de estar utilizando DN-350UI como describe esta guía del usuario.
- Asegúrese de que todos sus otros dispositivos o medios funcionen correctamente.
- Si cree que DN-350UI no está funcionando correctamente, busque su problema y solución en la siguiente tabla.

Problema:	Solución:	Consulte:
La unidad no se enciende.	Asegúrese de que la entrada de corriente del DN-350UI esté conectada correctamente a una toma de corriente utilizando el cable de corriente incluido.	<i>Instalación</i>
El DN-350UI no emite ningún sonido o el sonido está distorsionado.	Asegúrese de que todas las conexiones de cables y dispositivos estén firmes y correctas. Asegúrese de que ninguno de los cables esté dañado. Asegúrese de que los ajustes en su dispositivo Bluetooth, altavoz, mezclador, etc. sean correctos.	<i>Instalación</i>
El DN-350UI no reproduce el audio proveniente de mi dispositivo Bluetooth.	Asegúrese de haber apareado correctamente su dispositivo Bluetooth. Mejore la recepción de la señal Bluetooth acercando su dispositivo Bluetooth al DN-350UI. También evite que se interpongan obstáculos (paredes, muebles, etc.) en la línea de visión entre su dispositivo Bluetooth y el DN-350UI.	<i>Instalación, Funcionamiento</i>
Mi dispositivo Bluetooth solicita un PIN para aparearse con el DN-350UI.	Introduzca 0000 como el PIN. (Algunos dispositivos Bluetooth antiguos pueden requerir que introduzca un PIN).	<i>Funcionamiento</i>
El uso de la radio puede generar ruido.	Asegúrese de que las antenas estén conectadas correctamente. Cambie la posición u orientación de la antena. Utilice una antena FM para exteriores. Aleje las antenas de los otros cables.	<i>Funcionamiento</i>

Problema:	Solución:	Consulte:
<p>Aparece No Device (Sin dispositivo) incluso después de haber insertado un dispositivo USB.</p>	<p>Desconecte y vuelva a conectar el dispositivo USB para asegurar que está correctamente insertada.</p> <p>Asegúrese de que el dispositivo USB sea de clase almacenamiento masivo o compatible con MTP.</p> <p>Asegúrese de que el dispositivo USB estén formateados con un sistema de archivos FAT16 o FAT32.</p> <p>No utilice un concentrador (hub) USB o alargador USB.</p> <p>No se garantiza que funcionen todos los dispositivos USB; algunos pueden no ser reconocidos.</p>	<p><i>Functionamiento</i></p>
<p>No aparecen los archivos en un dispositivo USB.</p>	<p>Asegúrese de que los archivos sean de un formato soportado. Los archivos que no sean soportados por esta unidad no aparecerán.</p> <p>Asegúrese de que el dispositivo USB posea una estructura de carpetas soportada por la unidad: hasta 999 carpetas (hasta 8 niveles de carpetas, incluyendo la raíz) y hasta 999 archivos.</p> <p>Si su dispositivo USB está particionada, asegúrese de que los archivos se encuentren en la primera partición. La unidad no mostrará las otras particiones.</p>	<p><i>Functionamiento</i></p>
<p>No se reproducen los archivos en un dispositivo USB.</p>	<p>Asegúrese de que los archivos sean de un formato soportado. Los archivos que no sean soportados por esta unidad no aparecerán.</p> <p>Asegúrese de que los archivos no estén protegidos por copyright. La unidad no puede reproducir archivos protegidos por copyright.</p>	<p><i>Functionamiento</i></p>
<p>Los nombres de los archivos no aparecen correctamente.</p>	<p>Asegúrese de que los archivos solo utilicen caracteres soportados. Los caracteres que no sean soportados se reemplazarán por un “.”.</p>	<p><i>Functionamiento</i></p>

Guide d'utilisation (Français)

Introduction

Veillez consulter la section **Installation** de ce guide pour apprendre comment intégrer le DN-350UI avec votre système audio, puis reportez-vous à la section **Fonctionnement** pour commencer à utiliser le DN-350UI.

Contenu de la boîte

DN-350UI	Antenne FM
Équerres de rack avec des vis	Guide d'utilisation
Câble d'alimentation	Consignes de sécurité et informations concernant la garantie
Télécommande	

Assistance

Pour les dernières informations concernant ce produit (la configuration système minimale requise, la compatibilité, etc) et l'enregistrement du produit, veuillez visitez le site denonpro.com.

Pour de l'assistance supplémentaire, veuillez visiter le site denonpro.com/support.

Consignes de sécurité

Pour de plus amples informations, veuillez consulter les *Consignes de sécurité et informations concernant la garantie*.

Avant de mettre l'appareil sous tension : Veuillez vous assurer que tous les branchements sont bien faits et que les câbles de connexion ne présentent aucun problème.

Certains circuits restent sous tension même lorsque l'appareil est éteint. Si l'appareil ne doit pas être utilisé pendant un certain temps, débrancher le câble d'alimentation de la prise secteur.

Ventilation : Si l'appareil est laissé dans une pièce qui n'est pas correctement ventilée ou est plein de fumée de cigarette, de poussière, etc., pour de longues périodes de temps, la surface de la tête de lecture optique risque de se salir, provoquant un mauvais fonctionnement.

À propos de la condensation : Si la différence de température entre l'intérieur de l'appareil et la pièce est importante, de la condensation risque de se former sur les pièces internes, empêchant l'appareil de fonctionner correctement. Dans ce cas, laissez l'appareil hors tension au repos pendant une heure ou deux, jusqu'à ce que la différence de température diminue.

Précautions relatives à l'utilisation des téléphones mobiles : L'utilisation d'un téléphone mobile à proximité de cet appareil peut entraîner des phénomènes de bruit. Si tel est le cas, éloignez le téléphone mobile de l'appareil lorsque vous l'utilisez.

Déplacement de l'appareil : Avant de déplacer l'appareil, veuillez le mettre hors tension et débranchez le câble d'alimentation de la prise secteur. Débranchez ensuite les câbles connectés aux autres composants du système avant de déplacer l'appareil.

Entretien : Essuyez l'enceinte et le panneau de commande avec un chiffon doux. Suivez les instructions lorsque vous utilisez un produit nettoyant chimique. N'utilisez pas de benzène, de diluant à peinture, d'insecticide, ou d'autres solvants organiques pour nettoyer l'appareil. Ces matériaux peuvent causer des changements importants et une décoloration.

Précautions relatives au montage en rack : Rack standard EIA 48,3 cm (19 po).
Rack compatible pour l'installation taille 1U.
Rack avec un rail-guide ou une étagère pour soutenir l'appareil.

(Spécifications de rack requises pour le montage en rack)

Installation du rack : Ce produit fonctionnera normalement lorsque le lecteur est monté jusqu'à 10 degrés par rapport au plan vertical du panneau avant. (Voir image.)

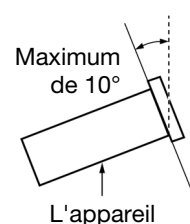

Caractéristiques

Panneau avant

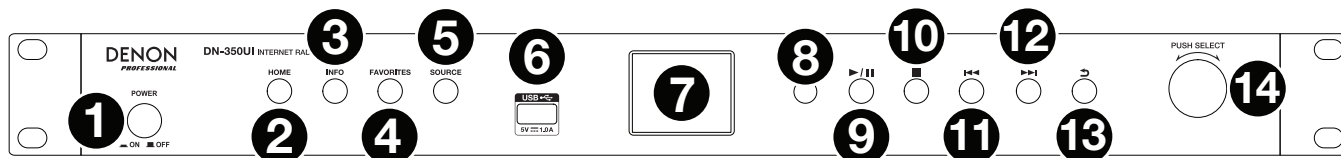

- Interrupteur d'alimentation** : Cette touche permet de mettre l'appareil sous/hors tension. Veuillez vous assurer que le câble d'alimentation est branché correctement à l'entrée d'alimentation c.a. (**AC In**) et à la prise secteur. N'éteignez pas l'appareil pendant la lecture d'un périphérique, car cela pourrait endommager les données se trouvant sur ce dernier.
- Home** : Cette touche permet de retourner au menu principal de la source sélectionnée à l'écran.
- Info** : Cette touche permet de faire défiler les différentes informations disponibles à l'écran à propos de la source.
- Favorites** : Maintenir cette touche enfoncée permet de mémoriser la station en tant que station préférée. En mode USB, appuyez sur ce bouton pour activer ou désactiver la fonction **Répéter tout**.
- Source** : Cette touche permet de sélectionner la source audio : **FM, Music Player, Internet Radio, Spotify, ou Bluetooth**.
- Port USB** : Ce port permet de relier un périphérique de stockage USB.
- Écran** : Cet écran indique le fonctionnement actuel de l'appareil.
- Récepteur de signal de la télécommande** : Lorsque vous utilisez la télécommande, pointez-la vers ce capteur.
- Touche pour lancer/interrompre la lecture** : Cette touche permet de lancer/interrompre et reprendre la lecture.
- Touche d'arrêt de lecture** : Cette touche permet d'arrêter la lecture.
- Précédente** : Cette touche permet de revenir à la piste ou à la station précédente. En mode FM, maintenir cette touche enfoncée permet de balayer automatiquement toutes les stations.
- Suivante** : Cette touche permet de passer à la piste ou à la station suivante. En mode FM, maintenir cette touche enfoncée permet de balayer automatiquement toutes les stations.
- Fenêtre précédente** : Cette touche permet d'accéder à la fenêtre précédente du menu.
- Molette** : Cette molette permet de parcourir les options affichées à l'écran. Appuyer sur la molette permet de confirmer la sélection. Maintenir cette molette enfoncée permet d'accéder au menu principal.

Panneau arrière

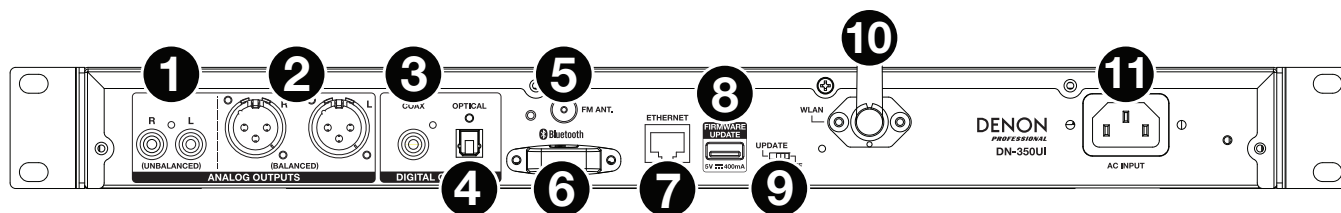

- Sorties analogiques (asymétriques, RCA)** : Utilisez un câble RCA stéréo standard pour relier ces sorties aux enceintes externes, système de sonorisation, etc.
- Sorties analogiques (symétriques, XLR)** : Utilisez des câbles XLR pour relier ces sorties aux enceintes externes, système de sonorisation, etc.
- Sortie coaxiale numérique** : Utilisez un câble coaxial standard afin de brancher cette sortie à un récepteur, à un système de sonorisation, etc.
- Sortie numérique optique** : Utilisez un câble numérique optique TOSLINK (IEC60958 type II S/PDIF compatible) pour brancher la sortie audio numérique optique à l'entrée audio numérique optique d'un récepteur, d'un système de sonorisation, etc.
- Borne pour antenne FM** : Cette borne permet de brancher l'antenne FM.

6. **Récepteur Bluetooth** : Il s'agit de l'antenne intégrée permettant de recevoir un signal d'un appareil Bluetooth.
7. **Port Ethernet** : Ce port permet de connecter le DN-350UI à un réseau. Utilisez un câble standard Ethernet pour relier ce port à un commutateur ou routeur réseau.
8. **Port USB** : Ce port USB permet de faire la mise à jour du progiciel de l'appareil. Veuillez visiter le site denonpro.com afin de vérifier s'il y a des mises à jour disponibles.
9. **Sélecteur de fonctionnement USB** : Lorsque le port USB n'est pas utilisé pour faire la mise à jour, le sélecteur doit être en position **Off**. Pour faire la mise à jour de l'appareil, le sélecteur doit être en position « **Update** ».
10. **Antenne réseau sans fil** : Réglez l'antenne réseau sans fil intégrée afin d'obtenir une meilleure réception.
11. **Entrée d'alimentation c.a.** : Utilisez le câble d'alimentation inclus pour brancher cette entrée à une prise secteur.

Télécommande

Remarque : Lorsque vous utilisez la télécommande, pointez-la vers le **récepteur de signal de la télécommande**. L'appareil ou la télécommande risque de fonctionner incorrectement si le capteur de la télécommande est exposé à la lumière directe du soleil, à une lumière artificielle puissante émise par une lampe fluorescente de type inverseur ou à une lumière infrarouge.

- **Source** : Cette touche permet de sélectionner la source audio : **FM, Music Player, Internet Radio, Spotify, ou Bluetooth.**
- **Menu** : Cette touche permet de revenir au menu principal.
- **Select** : Cette touche permet de confirmer la sélection.
- **Lancer/interrompre la lecture** : Cette touche permet de lancer, interrompre et reprendre la lecture.
- **Arrêt de lecture** : Cette touche permet d'arrêter la lecture.
- **Précédente/Suivante** : Ces touches permettent de revenir à la piste ou à la station précédente ou de passer à la piste ou à la station suivante. En mode FM, maintenir ces touches enfoncées permet de balayer automatiquement toutes les stations.
- **Touches de défilement** : Ces touches permettent de déplacer le curseur vers le haut et vers le bas de l'écran.
- **Fenêtre précédente** : Cette touche permet d'accéder à la fenêtre précédente du menu.
- **Touches numériques (0-9)** : Ces touches permettent de saisir les valeurs pour les champs sélectionnés à l'écran, tel que le numéro de préréglage FM.
- **Fav** : Cette touche permet d'ajouter la station radio ou la baladodiffusion sélectionnée aux préréglages Favorites. En mode FM, maintenir cette touche enfoncée pendant 3 secondes permet d'accéder à la liste des préréglages.

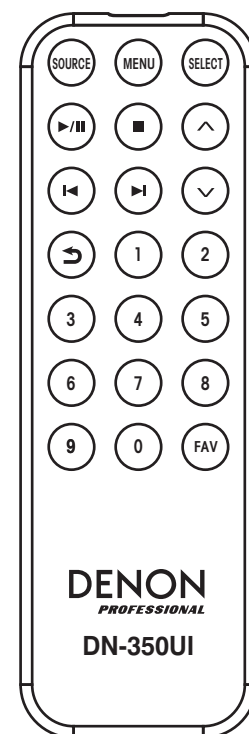

Installation

Important : Raccordez tous les câbles correctement (câbles stéréo : le canal gauche sur le connecteur gauche et le canal droit sur le connecteur droit), et ne les groupez pas avec le câble d'alimentation.

1. Utilisez des câbles XLR, un câble RCA stéréo, un câble coaxial numérique ou un câble numérique optique TOSLINK pour relier les **sorties (analogiques ou numériques)** aux entrées d'un récepteur, amplificateur, enceintes amplifiées, etc.
2. Branchez l'**antenne FM** sur le panneau arrière de l'appareil, au besoin.
3. Après avoir fait toutes les connexions, utilisez le câble d'alimentation fourni afin de relier l'**entrée d'alimentation CA** à une prise secteur.
4. Mettez le DN-350UI sous tension.
5. **Pour connecter le DN-350UI à un réseau**, tournez la **molette** afin de sélectionner l'option **System Settings** à partir du menu principal, puis sélectionnez le menu **Internet Setup**. Utilisez le **Wizard** afin de rechercher et de se connecter aux réseaux locaux. Pour configurer manuellement les paramètres réseau, sélectionnez l'option **Manual Settings**. Pour les connexions réseau filaires, veuillez vous assurer que le **port Ethernet** du DN-350UI soit relié par câble Ethernet à un commutateur ou routeur réseau.

Exemple

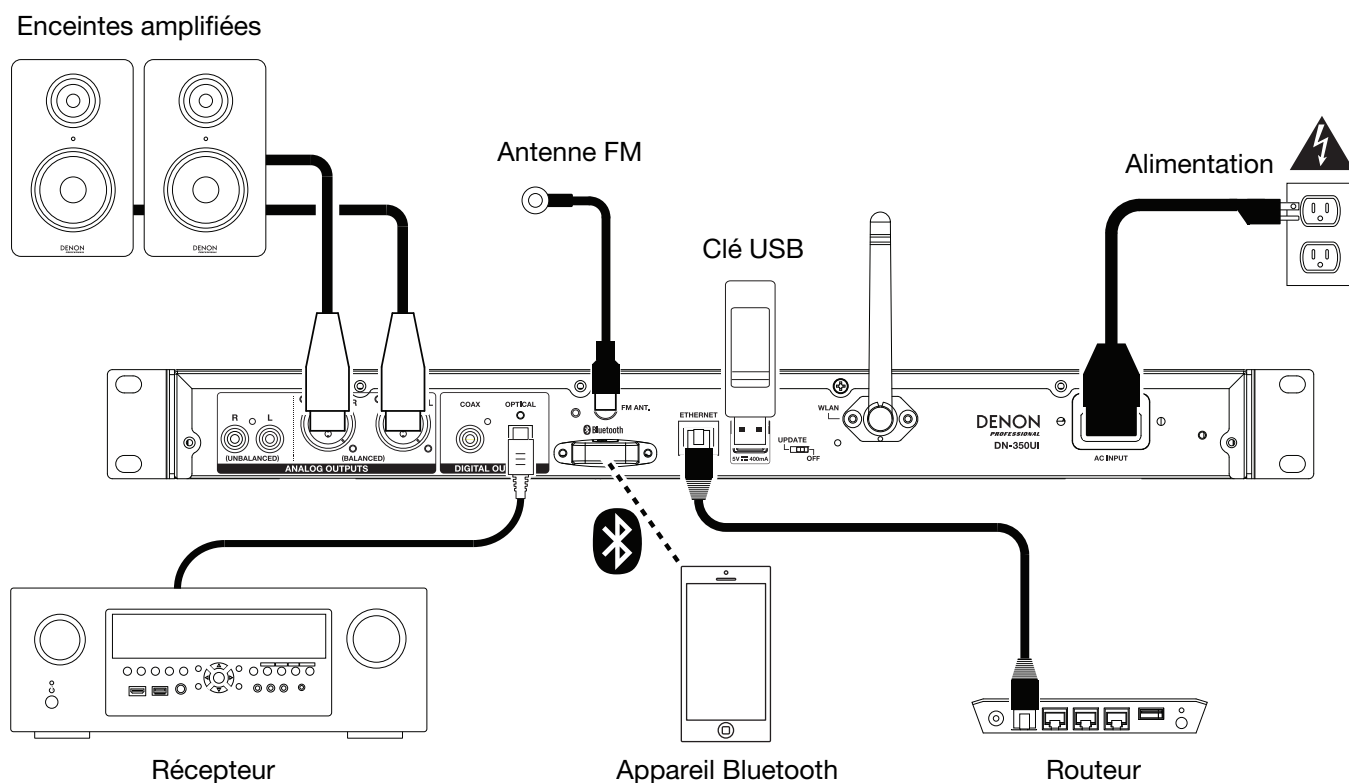

Les éléments qui ne figurent pas dans [Introduction > Contenu de la boîte](#) sont vendus séparément.

Fonctionnement

Menus

Navigation des menus :

- Tournez la **molette** ou utilisez les **touches de défilement** sur la télécommande pour parcourir les options à l'écran.
- Pour sélectionner une option, appuyez sur la **molette** ou sur la touche **Select** de la télécommande.
- Appuyez sur la touche **fenêtre précédente** afin d'accéder à la fenêtre précédente du menu.

Veuillez consulter les sections suivantes pour des informations sur les options du menu Source :

FM	Spotify
Lecteur multimédia	Bluetooth
Radio Internet	Paramètres système

FM

Important :

Si vous ne parvenez pas à recevoir un signal de diffusion clair, nous vous recommandons d'installer une antenne extérieure. Pour plus de détails, renseignez-vous auprès du détaillant où vous avez acheté l'appareil.

Lorsque vous recevez un signal clair, fixez l'antenne en place avec du ruban adhésif dans la position où le niveau de bruit parasite est le plus faible.

En mode FM, vous pouvez effectuer les opérations suivantes :

- Appuyez sur la touche **Précédente** ou **Suivante** pour augmenter ou diminuer la fréquence.
- Maintenez la touche **Précédente** ou **Suivante** enfoncée afin de trouver la station radio précédente ou suivante ayant un signal clair. Vous pouvez appuyer sur la touche pour **lancer/interrompre la lecture** ou sur la touche d'**arrêt de lecture** afin d'arrêter le balayage.
- Appuyez sur la touche **Favorites** afin de mémoriser la station en tant que préréglage. Tournez la **molette** ou utilisez les **touches de défilement** sur la télécommande pour sélectionner l'emplacement de préréglage auquel vous désirez affecter la station. Appuyez ensuite sur la **molette** ou sur la touche **Select** de la télécommande afin de mémoriser la station à cet emplacement.
- Maintenez la touche **Favorites** enfoncée pour accéder à la liste des préréglages programmés. Tournez la **molette** ou utilisez les **touches de défilement** sur la télécommande pour parcourir la liste. Pour sélectionner un préréglage, appuyez sur la **molette** ou sur la touche **Select** de la télécommande.
- Tournez la **molette** pour passer rapidement d'un préréglage à un autre. Vous pouvez également utiliser les **touches numériques** de la télécommande pour entrer le numéro de préréglage souhaité.
- Appuyez sur la touche **Home** afin d'accéder au menu FM qui contient les options suivantes.

Audio Settings

Sélectionnez cette option afin de régler les paramètres audio pour la radio FM. Les options sont **Stereo or Mono** (stéréo ou mono) ou **Mono Only** (uniquement mono).

Scan Settings

Sélectionnez cette option pour régler les paramètres du balayage automatique des stations. Les options sont **Strong Station** (station avec signal clair) ou **All Stations** (toutes les stations).

Auto Scan

Sélectionnez cette option pour lancer le balayage automatique des stations. Le DN-350UI balaye automatiquement les stations radio ayant un signal clair et les assigne aux numéros de pré-réglages. Le progrès du balayage automatique ainsi que le nombre de stations trouvées s'affiche. Lorsque le balayage automatique est terminé, **Complete** s'affiche.

Important :

Jusqu'à **30** stations radio FM peuvent être programmées.

Lorsque le processus de balayage automatique a mémorisé 30 stations radio, il s'arrête.

System Settings

Veillez consulter la section [Fonctionnement > Paramètres système](#) afin d'en savoir plus.

Lecteur multimédia

UPNP Server

Cette option permet de parcourir et de transmettre en continu du contenu multimédia à partir d'un ordinateur (ou autre appareil) connecté au même réseau vers le DN-350UI en utilisant le protocole UPnP (Universal Plug and Play).

1. Veuillez vous assurer que l'ordinateur et le DN-350UI sont sous tension et connectés au même réseau.
2. Sur votre ordinateur, lancez le serveur multimédia UPnP. Le logiciel Windows Media Player est recommandé pour la plupart des utilisateurs, mais d'autres logiciels peuvent être utilisés.

Remarque : Pour les utilisateurs de Windows Media Player, veuillez vous assurer que vos fichiers audio ont été ajoutés à la bibliothèque de Windows Media Player.

3. Sur le DN-350UI, sélectionnez **UPNP Server** dans le menu **Music Player** et sélectionnez votre ordinateur dans la liste des périphériques disponibles sur le réseau.
4. Utilisez la **molette** pour parcourir la bibliothèque de l'appareil connecté. Puis enfoncez-la afin de lancer la transmission en continu le contenu multimédia sélectionné. Vous pouvez utiliser les commandes du DN-350UI afin de commander la lecture du contenu multimédia.

Remarque : La lecture doit être arrêtée afin de pouvoir parcourir la bibliothèque de l'appareil connecté.

DMR Mode

Cette option permet d'utiliser le DN-350UI comme Digital Media Renderer (DMR) DLNA (Digital Living Network Alliance). Cette option vous permet de transmettre en continu du contenu multimédia à partir d'un ordinateur (ou autre appareil) connecté au même réseau vers le DN-350UI directement. La marche à suivre pour l'installation d'un serveur multimédia DLNA varie selon le modèle de l'ordinateur et la version du système d'exploitation. Veuillez consulter la documentation de votre logiciel afin de savoir comment configurer la transmission en continu de contenu multimédia.

1. Veuillez vous assurer que l'ordinateur et le DN-350UI sont sous tension et connectés au même réseau.
2. Sur votre ordinateur, lancez le serveur multimédia DLNA. Le logiciel Windows Media Player est recommandé pour la plupart des utilisateurs, mais d'autres logiciels peuvent être utilisés.
3. Sur le DN-350UI, sélectionnez **DMR Mode** à partir du menu **Music Player**. Le message « **Waiting For User** » s'affichera.
4. Dans le logiciel Windows Media Player, faites un clic droit sur la piste que vous souhaitez faire jouer. Pour l'option **Play To**, sélectionnez **Denon Professional DN-350UI**.

Remarque : Si le DN-350UI n'apparaît pas dans la liste des périphériques, vérifiez que vous avez réglé les paramètres de votre ordinateur afin qu'il puisse recevoir la transmission en continu de contenu multimédia du DN-350UI.

5. Un menu Play To s'affichera à partir duquel vous pourrez ajouter et supprimer des pistes et commander la lecture du DN-350UI.

USB Storage

Cette option permet de passer en mode USB. Lorsqu'un périphérique USB compatible est inséré dans le **port USB** du panneau avant, le contenu du périphérique est affiché ici.

Remarque : Uniquement les fichiers **mp3**, **wav** et **wma** sont pris en charge pour la lecture USB.

Radio Internet

Last Listened

Cette option permet de consulter les stations radio qui ont précédemment été écoutées.

Station List

Cette option permet de parcourir les stations radio Internet et les podcasts.

- **My Favorites :** Cette option permet d'afficher les stations radio Internet et les podcasts mémorisés aux préférences Favorites. Pour mémoriser une station radio Internet ou un podcast, appuyez sur la touche **Favorites** lors de la lecture. Vous pouvez également gérer vos stations radio Internet préférées en créant un compte sur le portail radio Frontier Silicon au srsupport.frontier-nuvola.net.
- **Local Stations :** Cette option permet d'afficher automatiquement les stations radio de votre région.
- **HDI :** Cette option permet d'afficher les stations de radio Internet de qualité HD.
- **Stations :** Cette option permet de trouver une station de radio Internet en utilisant les options ci-dessous.
 - **Location :** Cette option permet de parcourir les stations selon la région. Une fois que vous avez sélectionné la région, vous pouvez ensuite trier les stations de cette région selon le genre de programmation.
 - **Genre :** Cette option permet de parcourir les stations selon le genre de programmation.
 - **Search Stations :** Cette option permet de rechercher une station radio par nom. Vous pouvez tourner la **molette** afin de sélectionner un caractère, puis l'enfoncer afin de saisir le caractère sélectionné. Vous pouvez également utiliser les touches **précédente/suivante** et les **touches de défilement** sur la télécommande pour sélectionner un caractère, puis appuyer sur la touche **Select** pour le saisir. Lorsque vous avez terminé d'entrer le texte, sélectionnez **OK** pour exécuter la recherche.
 - **Popular stations :** Cette option permet de parcourir les stations populaires.
 - **New Stations :** Cette option permet de parcourir les stations récemment ajoutées.
- **Podcasts :** Cette option permet de trouver un podcast en utilisant les options ci-dessous.
 - **Location :** Cette option permet de parcourir les podcasts selon la région. Une fois que vous avez sélectionné la région, vous pouvez ensuite trier les podcasts de cette région selon le genre de programmation.
 - **Genre :** Cette option permet de parcourir les podcasts selon le genre de programmation.
 - **Search Podcasts :** Cette option permet de rechercher un podcast par nom. Vous pouvez tourner la **molette** afin de sélectionner un caractère, puis l'enfoncer afin de saisir le caractère sélectionné. Vous pouvez également utiliser les touches **précédente/suivante** et les **touches de défilement** sur la télécommande pour sélectionner un caractère, puis appuyer sur la touche **Select** pour le saisir. Lorsque vous avez terminé d'entrer le texte, sélectionnez **OK** pour exécuter la recherche.
- **My Added Stations :** Si la station que vous recherchez ne se trouve pas dans la base de données, vous pouvez l'ajouter vous-même à partir du portail radio Frontier Silicon au srsupport.frontier-nuvola.net.
- **Help :** Cette option permet d'obtenir de l'aide concernant l'utilisation du DN-350UI.
 - **Get access code :** Ce code permet d'enregistrer le DN-350UI sur le portail radio Frontier Silicon au srsupport.frontier-nuvola.net. Ce service vous permet de facilement parcourir, organiser et synchroniser les stations et les podcasts entre vos appareils. Vous pouvez effectuer une réinitialisation d'usine pour générer un nouveau code.
 - **FAQ :** Cette option permet d'afficher les questions fréquemment posées concernant le dépannage de l'appareil. Sélectionnez la question afin d'écouter les conseils de dépannage.

Paramètres système

Veuillez consulter la section [Fonctionnement > Paramètres système](#) afin d'en savoir plus.

Spotify

Utilisation de Connect

Vous devez être abonné à Spotify Premium afin d'utiliser Connect (veuillez consulter la page suivante afin d'en savoir plus).

1. Connectez votre nouvel appareil au même réseau sans fil que votre téléphone, tablette ou ordinateur (veuillez consulter les instructions d'utilisation du produit afin d'en savoir plus).
2. Ouvrez l'application Spotify sur votre téléphone, tablette ou ordinateur, puis lancez la lecture d'une chanson.
3. Si vous utilisez l'application sur un téléphone, tapez sur l'image de la chanson dans la partie inférieure gauche de l'écran. Pour une tablette ou un ordinateur, veuillez passer à l'étape 4.
4. Tapez sur l'icône Connect (🔊).
5. Sélectionnez votre appareil à partir de la liste. Si votre appareil n'apparaît pas dans la liste, vérifiez qu'il est bien connecté au même réseau sans fil que votre téléphone, tablette ou ordinateur.

L'installation est terminée. Bonne écoute.

Bluetooth

Pour jumeler un appareil Bluetooth au DN-350UI :

1. Assurez-vous que l'appareil Bluetooth est sous tension et qu'il se trouve dans les limites de portée du DN-350UI.
2. Appuyez sur la touche **Source** sur le DN-350UI et sélectionnez **Bluetooth**. Le message « **Pairing** » s'affiche lorsque l'appareil recherche les appareils disponibles.
3. Sur l'appareil Bluetooth, accédez au menu Bluetooth, puis sélectionnez **DN-350UI**.

Remarque : Certains appareils Bluetooth plus anciens peuvent vous demander d'entrer un NIP. Si tel est le cas, entrez **0000**.

4. Une fois la connexion établie, le message « **Connected** » s'affiche.

Pour les sources Bluetooth, vous pouvez effectuer les opérations suivantes :

- **Pour lancer ou interrompre la lecture**, appuyez sur la touche **Lancer/interrompre la lecture**.
- **Pour faire un arrêt de lecture**, appuyez sur la touche **d'arrêt de lecture**.
- **Pour accéder à une autre piste**, utilisez les touches **précédente/suivante**.

Remarque : Dans certaines applications, les touches **précédente/suivante** permettent de passer à une autre liste de lecture ou à un autre genre de musique.

- Appuyez sur la touche Home afin d'accéder au menu Bluetooth qui contient les options suivantes.
 - o **BT Devices List** : Cette option permet d'afficher les 5 derniers appareils Bluetooth connectés. Tournez la **molette** pour sélectionner un appareil, puis appuyez dessus pour lancer la connexion. Assurez-vous que l'appareil est sous tension et qu'il se trouve dans les limites de portée du DN-350UI.
 - o **System Settings** : Veuillez consulter la section **Fonctionnement > Paramètres système** afin d'en savoir plus.

Pour déjumeler l'appareil, accédez au menu Bluetooth de l'appareil, puis supprimez la connexion au DN-350UI. Le message « **Disconnected** » s'affichera.

Important :

- Le DN-350UI ne peut recevoir le signal provenant d'un appel téléphonique. Lorsque votre téléphone est jumelé au DN-350UI, nous vous recommandons de désactiver la connexion au réseau de téléphonie mobile, si possible.
- Ne pas utiliser le DN-350UI à proximité d'un four à micro-ondes, car cela pourrait interférer avec la réception des signaux audio.
- Alors que le DN-350UI est jumelé avec un appareil Bluetooth, d'autres appareils Bluetooth ne peuvent pas s'y connecter. Vous devez d'abord supprimer la connexion de l'appareil Bluetooth présentement jumelé au DN-350UI afin de pouvoir jumeler un autre appareil Bluetooth.

Paramètres système

Sélectionnez System Settings pour accéder aux options suivantes.

Internet Setup

Cette option permet d'afficher et de configurer les paramètres réseau.

- **Wizard** : Cette option permet de rechercher et de se connecter automatiquement aux réseaux disponibles. Si le réseau est protégé par mot de passe, vous serez invité à le saisir en utilisant la **molette**. Si l'appareil ne parvient pas à se connecter au réseau sélectionné, il reviendra au menu Select Network.
- **View Settings** : Cette option permet d'afficher les paramètres réseau.
 - **Active adapter** : Cette option permet d'afficher le type de connexion réseau : **filaire** ou **sans fil**.
 - **MAC Address** : Cette option permet d'afficher l'adresse MAC.
 - **DHCP** : Cette option indique si la fonction DHCP est **activée** ou **désactivée**. Ce paramètre peut être modifié en utilisant l'option **Manual Settings** ci-dessous.
 - **SSID** : Cette option permet d'afficher le nom du réseau.
 - **IP Settings** : Cette option permet d'afficher l'information concernant les paramètres pour l'**adresse IP**, le **masque de sous-réseau**, la **passerelle**, le **DNS primaire** et le **DNS secondaire**.
 - **Wlan Region** : Cette option permet d'afficher la région du réseau sans fil. Ce paramètre peut être modifié en utilisant l'option **Wlan Region** ci-dessous.
- **Wlan Region** : Cette option permet de sélectionner la région WLAN pour votre réseau sans fil.
- **Manual Settings** : Cette option permet de configurer manuellement une connexion **filaire** ou **sans fil**.
- **Network Profile** : Cette option permet d'afficher les derniers réseaux auxquels l'appareil s'est connecté. Tournez la **molette** afin de sélectionner un réseau, puis l'enfoncer afin de supprimer son profil réseau.

Factory Reset

Cette option permet de réinitialiser les paramètres par défaut du DN-350UI.

Software Info

Cette option permet d'afficher les versions **MCU**, **BT** et **FS** actuelles.

Software Update

Cette option permet de vérifier s'il y a des mises à jour logicielles disponibles.

Guide de dépannage

En cas de problème, procédez comme suit :

- Assurez-vous que tous les câbles et les autres périphériques sont correctement raccordés.
- Assurez-vous que vous utilisez DN-350UI comme indiqué dans ce guide d'utilisation.
- Assurez-vous que vos autres appareils ou médias fonctionnent correctement.
- Si vous croyez que DN-350UI ne fonctionne pas correctement, vérifiez le tableau suivant afin de trouver le problème et la solution.

Problème :	Solution :	Veillez consulter :
L'appareil ne s'allume pas.	Veillez vous assurer que le câble d'alimentation du DN-350UI est correctement branché à l' entrée d'alimentation et à la prise secteur.	<i>Installation</i>
Le DN-350UI ne produit aucun son, ou le son est déformé.	Assurez-vous que tous les câbles et appareils soient correctement raccordés. Assurez-vous que les câbles ne soient pas endommagés. Assurez-vous que les paramètres de votre appareil Bluetooth, enceinte, console de mixage, etc. soient correctement réglés.	<i>Installation</i>
Le DN-350UI ne transmet pas le signal audio de l'appareil Bluetooth.	Assurez-vous que vous avez correctement jumelé votre appareil Bluetooth au DN-350UI. Améliorez la réception du signal Bluetooth en rapprochant votre appareil Bluetooth du DN-350UI. Veuillez également vous assurer qu'il n'y a aucun obstacle (murs, meubles, etc.) entre l'appareil Bluetooth et le DN-350UI.	<i>Installation, Fonctionnement</i>
Jumeler mon appareil Bluetooth au DN-350UI nécessite un NIP.	Entrez 0000 . (Certains appareils Bluetooth plus anciens peuvent vous demander d'entrer un NIP.)	<i>Fonctionnement</i>
L'utilisation de la radio produit du bruit.	Assurez-vous que les antennes sont bien branchées. Changer la position ou l'orientation des antennes. Utilisez une antenne FM extérieure. Éloignez les antennes des câbles.	<i>Fonctionnement</i>

Problème :	Solution :	Veuillez consulter :
<p>No Device s'affiche même lorsqu'un périphérique USB est insérée.</p>	<p>Retirez, puis réinsérez le périphérique USB afin de vérifier qu'il ou elle est bien insérée.</p> <p>Assurez-vous que le périphérique USB est bien de classe de stockage de masse ou compatibles avec MTP.</p> <p>Assurez-vous que le périphérique USB est formaté à l'aide d'un système de fichiers FAT16 ou FAT32.</p> <p>N'utilisez pas de concentrateur USB ou de câble d'extension USB.</p> <p>Certains périphériques USB peuvent ne pas fonctionner ; certains peuvent ne pas être reconnus.</p>	<p>Fonctionnement</p>
<p>Les fichiers sur un périphérique USB n'apparaissent pas.</p>	<p>Assurez-vous que les fichiers sont d'un format de fichier pris en charge. Les fichiers qui ne sont pas pris en charge par cet appareil ne seront pas affichés.</p> <p>Assurez-vous que le périphérique utilise une structure de dossiers qui prend en charge : jusqu'à 999 dossiers et jusqu'à 8 niveaux de dossiers, y compris le répertoire racine et jusqu'à 999 fichiers.</p> <p>Si votre périphérique USB est partitionné, assurez-vous que les fichiers se trouvent sur la première partition. L'appareil n'affiche pas les autres partitions.</p>	<p>Fonctionnement</p>
<p>Les fichiers sur un périphérique USB ne sont pas lus.</p>	<p>Assurez-vous que les fichiers sont d'un format de fichier pris en charge. Les fichiers qui ne sont pas pris en charge par cet appareil ne seront pas affichés.</p> <p>Assurez-vous que les fichiers ne sont pas protégés par droit d'auteur. L'appareil ne peut pas lire les fichiers protégés par droit d'auteur.</p>	<p>Fonctionnement</p>
<p>Les noms de fichiers n'affichent pas correctement.</p>	<p>Vérifiez que les fichiers utilisent seulement les caractères pris en charge. Les caractères qui ne sont pas pris en charge seront remplacés par un « . »</p>	<p>Fonctionnement</p>

Guida per l'uso (Italiano)

Introduzione

Si veda il capitolo **Configurazione** della presente guida per sapere come integrare il DN-350UI al proprio impianto audio, quindi fare riferimento al capitolo **Operazione** per iniziare a utilizzare il DN-350UI.

Contenuti della confezione

DN-350UI	Antenna FM da interni
Rack orecchie con le viti	Guida per l'uso
Cavo di alimentazione	Istruzioni di sicurezza e garanzia
Telecomando	

Assistenza

Per conoscere le ultime informazioni in merito a questo prodotto (i requisiti di sistema complete, compatibilità, ecc) e per la registrazione del prodotto, recarsi alla pagina denonpro.com.

Per ulteriore assistenza sul prodotto, recarsi alla pagina denonpro.com/support.

Istruzioni di sicurezza

Per maggiori informazioni, si veda anche il *Manuale di sicurezza e garanzia* in dotazione.

Prima di accendere l'alimentazione:

Assicurarsi che tutti i collegamenti siano sicuri e corretti e che non vi siano problemi a livello dei cavi di alimentazione.

Ad alcuni elementi della circuiteria viene fornita alimentazione anche quando l'apparecchio è spento. In caso di mancato utilizzo dell'apparecchio per lunghi periodi di tempo, scollegare il cavo di alimentazione dalla presa elettrica.

Adeguate ventilazione:

Se l'apparecchio viene lasciato in una stanza non adeguatamente ventilata o piena di fumo di sigaretta, polvere, ecc. per lunghi periodi di tempo, la superficie del pickup ottico si può sporcare, causando un malfunzionamento.

Informazioni sulla condensa:

Se vi è una notevole differenza di temperatura tra l'interno dell'apparecchio e la zona circostante, all'interno dell'apparecchio si può formare condensa, che può causare un malfunzionamento dell'apparecchio. Se ciò accade, lasciare che l'apparecchio rimanga spento per un'ora o due e attendere fino a quando la differenza di temperatura non sarà minima, prima di utilizzare l'apparecchio.

Precauzioni circa l'uso di telefoni cellulari:

L'utilizzo di un telefono cellulare vicino all'apparecchio, può causare rumore. Se ciò accade, allontanare il telefono cellulare dall'apparecchio quando è in uso.

Spostare l'apparecchio:

Prima di spostare l'apparecchio, spegnere l'alimentazione e scollegare il cavo di alimentazione dalla presa elettrica. Quindi, scollegare i cavi di alimentazione dagli altri dispositivi prima di spostarlo.

Informazioni sulla manutenzione:

Pulire l'alloggiamento e il pannello di controllo con un panno morbido.

Quando si utilizza un detergente chimico, seguire le istruzioni.

Non utilizzare benzene, diluente, insetticida o altri solventi organici per pulire l'unità. Tali materiali possono causare modifiche ai materiali e decolorazione.

Avvertenze relative all'installazione su rack:

(specifiche del rack richieste per il montaggio dell'unità su rack)

Rack EIA standard da 19" (48,3 cm)

Rack da 1U compatibile all'installazione.

Rack dotato di una guida o scaffale in grado di supportare.

Installazione su rack:

Questo prodotto funzionerà normalmente quando il lettore è montato entro 10° dal piano verticale sul pannello anteriore. (Si veda immagine.)

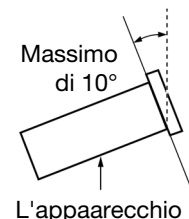

Caratteristiche

Pannello anteriore

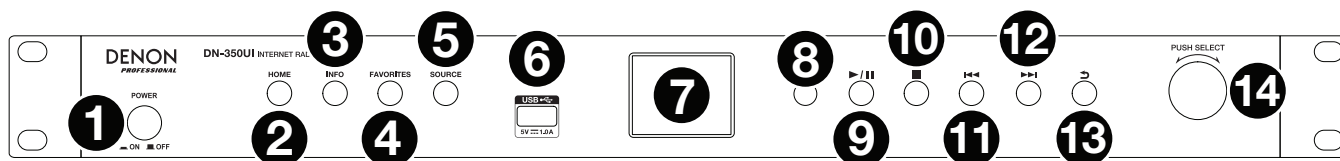

- Tasto di alimentazione:** premere questo tasto per accendere o spegnere l'apparecchio. Assicurarsi che l'ingresso **AC In** sia adeguatamente collegato a una presa elettrica. Non spegnere l'apparecchio durante la riproduzione dei media—questo potrebbe danneggiare i media.
- Home:** premere questo tasto per tornare al menu principale della fonte correntemente selezionata a **display**.
- Info:** premere questo tasto per commutare tra le informazioni disponibili circa la fonte corrente.
- Favorites:** premere questo tasto per salvare una stazione come preferita. In modalità USB, premere questo pulsante per attivare o disattivare la funzione **Repeat All**.
- Source:** premere questo tasto per selezionare la fonte di riproduzione: **FM, Music Player, Internet Radio, Spotify, o Bluetooth**.
- Porta USB:** collegare un dispositivo di memoria di massa USB a questa porta.
- Display:** questa schermata indica l'operazione corrente dell'apparecchio.
- Sensore remoto:** puntare il telecomando verso questo sensore al momento di utilizzarlo.
- Tasto Play/Pause:** premere questo tasto per avviare, riprendere e interrompere la riproduzione.
- Tasto Stop:** premere questo tasto per interrompere la riproduzione.
- Previous (precedente):** premere questo tasto per tornare alla traccia o alla stazione precedente. In modalità FM, tenere premuto questo tasto per scorrere rapidamente tra le stazioni.
- Next (successiva):** premere questo tasto per passare alla traccia o alla stazione successiva. In modalità FM, tenere premuto questo tasto per scorrere rapidamente tra le stazioni.
- Back (indietro):** premere questo tasto per tornare indietro nel menu.
- Manopola Jog:** girare questa manopola per navigare tra le opzioni illustrate a display. Premere questa manopola per confermare una scelta. Tenere premuta questa manopola per accedere al menu principale.

Pannello posteriore

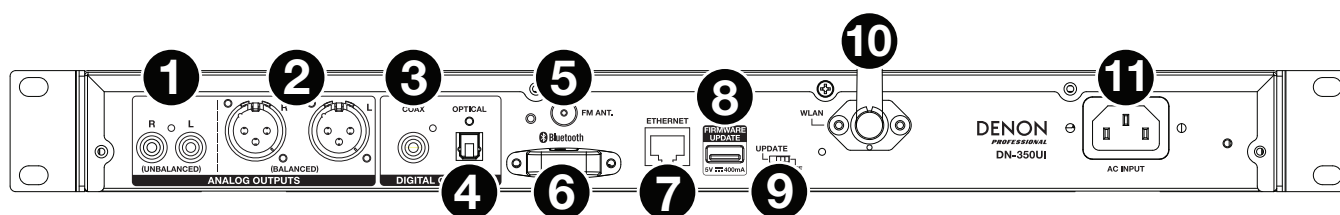

- Uscita analogica (non bilanciate, RCA):** Servirsi un cavo RCA stereo standard per collegare queste uscite ad altoparlanti esterni, impianto audio, ecc.
- Uscita analogica (bilanciate, XLR):** Servirsi di cavi XLR per collegare queste uscite ad altoparlanti esterni, impianto audio, ecc.
- Uscita digitale (coassiale):** servirsi di un cavo coassiale standard per collegare questa uscita a un ricevitore, impianto audio, ecc.
- Uscita digitale (ottica):** servirsi di un cavo ottico digitale TOSLINK (compatibile IEC60958 Type II S/PDIF) per collegare questa uscita a un ricevitore, impianto audio, ecc.
- Terminale antenna FM:** collegare l'antenna FM in dotazione a questo terminale.

6. **Ricevitore Bluetooth:** si tratta dell'antenna incorporata utilizzata per ricevere un segnale da un dispositivo Bluetooth.
7. **Porta Ethernet:** questa porta consente di collegare il DN-350UI a una rete. Servirsi di un cavo Ethernet standard per collegare questa porta a un interruttore di rete o a un router.
8. **Porta USB:** questa porta USB serve per aggiornare il firmware dell'apparecchio. Per verificare gli aggiornamenti disponibili, recarsi alla pagina denonpro.com.
9. **Interruttore USB Operation:** quando la porta USB di aggiornamento del firmware non è in uso, lasciare questo interruttore su **Off**. Se si aggiorna l'apparecchio, impostare l'interruttore su **"Update"**.
10. **Antenna WLAN:** regolare l'antenna LAN wireless incorporata per migliorare la ricezione wireless.
11. **Ingresso CA:** servirsi del cavo di alimentazione in dotazione per collegare questo ingresso ad una presa di alimentazione.

Telecomando

Nota bene: puntare il telecomando verso il **sensore remoto** al momento di utilizzarlo. se il sensore del telecomando è esposto alla luce diretta del sole, a una forte luce artificiale (come da una lampada fluorescente a inverter) o a luci infrarosse, l'apparecchio o il telecomando potrebbero non funzionare correttamente.

- **Source:** premere questo tasto per selezionare la fonte di riproduzione: **FM, Music Player, Internet Radio, Spotify, o Bluetooth**.
- **Menu:** premere questo tasto per tornare al menu principale.
- **Select:** premere questo tasto per confermare una selezione.
- **Play / Pause:** premere questo tasto per avviare, riprendere e interrompere la riproduzione.
- **Stop:** premere questo tasto per interrompere la riproduzione.
- **Previous/Next (precedente/successiva):** premere uno di questi tasti per passare alla traccia o alla stazione precedente o successiva. In modalità FM, tenere premuti questi tasti per scorrere rapidamente tra le stazioni.
- **Up/Down (Su/Giù):** premere questi tasti per salire o scendere nel display.
- **Back (indietro):** premere questo tasto per tornare indietro nel display.
- **Tasti numerici (0-9):** servirsi di questi tasti per inserire valori per la scelta a **display**, quali il numero di preset FM.
- **Fav:** premere questo tasto per aggiungere la stazione o il podcast corrente tra i preferiti. In modalità FM, tenere premuto questo tasto per accedere alla lista dei predefiniti.

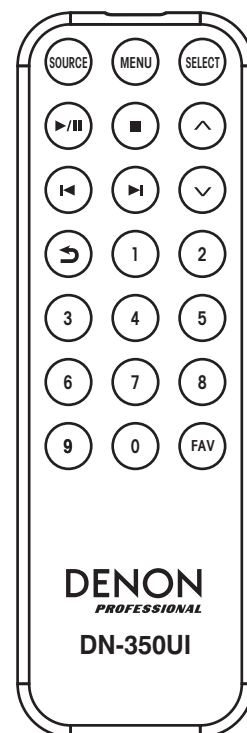

Configurazione

Importante: collegare tutti i cavi in maniera sicura e adeguata (con cavi stereo: sinistro con sinistro, destro con destro) e non unirli in un fascio unico con il cavo di alimentazione.

1. Servirsi di cavi XLR, di un cavo stereo RCA, un cavo coassiale digitale o un cavo ottico digitale TOSLINK per collegare le **Uscite (Analogica o Digitale)** agli ingressi del ricevitore esterno, amp, casse, ecc.
2. Collegare l'**Antenna FM** sul retro dell'apparecchio, se necessario.
3. Dopo aver effettuato tutti i collegamenti, servirsi del cavo di alimentazione in dotazione per collegare l'**ingresso AC** a una presa di corrente.
4. Accendere il DN-350UI.
5. **Per collegare il DN-350UI a una rete**, girare la **manopola Jog** per selezionare **System Settings** dal menu principale e quindi scegliere **Internet Setup**. Servirsi del **Wizard** per cercare automaticamente reti locali e per collegarle. Per configurare manualmente le impostazioni di rete, scegliere **Manual Settings**. Per collegamenti di rete cablati, assicurarsi che il DN-350UI sia collegato all'interruttore di rete o al router con un cavo Ethernet dalla **porta Ethernet**.

Esempio

Altoparlanti alimentati

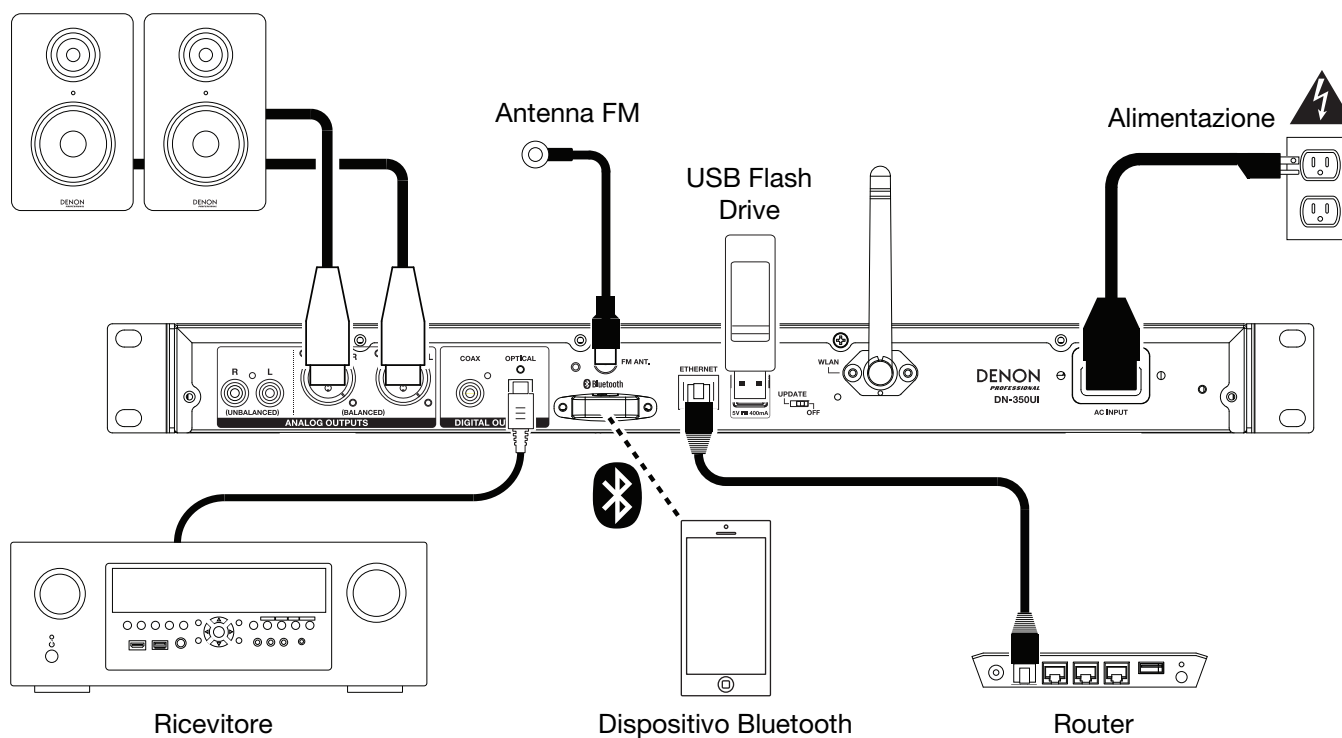

Elementi non elencati sotto [Introduzione](#) > [Contenuti della confezione](#) sono venduti separatamente.

Operazione

Uso del menu

Per navigare tra i menu:

- Girare la **manopola Jog** o premere i tasti **Up/Down** sul telecomando per scorrere lungo le opzioni a display.
- Premere la **manopola Jog** o il tasto **Select** sul telecomando per selezionare un'opzione.
- Premere il tasto **Back** per tornare indietro nel menu.

Si vedano le sezioni seguenti per maggiori informazioni su ciascuna voce del menu Source:

FM

Lettore musicale

Internet Radio

Spotify

Bluetooth

Impostazioni di sistema

FM

Importante:

Se non è possibile ricevere un buon segnale di trasmissione, si consiglia di installare un'antenna esterna. Per maggiori dettagli, rivolgersi al negozio in cui è stato acquistato l'apparecchio.

Quando si riceve un segnale di trasmissione chiaro, fissare l'antenna con il nastro adesivo nella posizione in cui il livello di rumore è minimo.

In modalità FM si possono svolgere tutte le seguenti operazioni:

- Premere brevemente i tasti **Previous** e **Next** per aumentare o diminuire la frequenza.
- Tenere premuti i tasti **Previous** e **Next** per scorrere indietro o in avanti lungo le frequenze fino alla stazione libera successiva. Premere **Play/Pause** o **Stop** in qualsiasi momento per interrompere la ricerca.
- Premere brevemente il tasto **Favorites** per salvare una stazione come predefinita. Servirsi della **manopola Jog** o dei tasti **Up/Down** sul telecomando per selezionare lo slot preset nel quale si desidera salvare la stazione. Premere la **manopola Jog** o il tasto **Select** sul telecomando per salvare la stazione.
- Tenere premuto il tasto **Favorites** per accedere all'elenco di preset salvati. Servirsi della **manopola Jog** o dei tasti **Up/Down** sul telecomando per scorrere lungo l'elenco. Premere la **manopola Jog** o il tasto **Select** sul telecomando per selezionare un preset.
- Girare la **manopola Jog** per passare rapidamente da un preset all'altro. Si può inoltre inserire il numero di preset servendosi dei **tasti numerici** sul telecomando.
- Premere il tasto **Home** per accedere al menu FM che contiene le opzioni elencate di seguito.

Audio Settings

Selezionare questa opzione per regolare le impostazioni audio della radio FM. Scegliere **Stereo or Mono** o **Mono Only**.

Scan Settings

Selezionare questa opzione per regolare le impostazioni per il processo di scansione automatica. Scegliere **Strong Station** o **All Stations**.

Auto Scan

Selezionare questa opzione per avviare il processo di scansione automatica. Il DN-350UI effettuerà automaticamente la scansione delle stazioni con una ricezione limpida e le salverà su numeri predefiniti. A display viene visualizzato lo stato di avanzamento della scansione automatica e il numero di stazioni trovate. Una volta completato il processo, a display compare **Complete**.

Importante:

La memoria predefinita può contenere fino a **30** stazioni FM.

Se la memoria predefinita raggiunge il limite di 30 stazioni durante il procedimento di Auto Scan, questo si interromperà.

Configurazioni di sistema

Per maggiori informazioni si veda [Operazione > Impostazioni di sistema](#).

Lettore musicale

UPNP Server

Selezionare questa opzione per navigare ed effettuare lo streaming di media da un PC (o da un altro dispositivo) presente sulla stessa rete del DN-350UI utilizzando il protocollo UPnP (Universal Plug and Play).

1. Assicurarsi che il PC e il DN-350UI siano accesi e collegati alla stessa rete.
2. Sul PC, aprire un server media compatibile UPnP. Windows Media Player è raccomandato per la maggior parte degli utenti, ma è possibile utilizzare altri software.

Nota bene: gli utenti Windows Media Player si assicurino che i file audio siano stati aggiunti alla libreria di Windows Media Player.

3. Sul DN-350UI, selezionare **UPNP Server** nel menu **Music Player** e selezionare il PC dall'elenco dei dispositivi disponibili in rete.
4. Servirsi della **manopola Value** per scorrere lungo la libreria del dispositivo collegato. Premerla per iniziare lo streaming del media selezionato. È possibile controllare la riproduzione del media servendosi dei comandi del DN-350UI.

Nota bene: per poter tornare a navigare nella libreria del dispositivo collegato, la riproduzione deve essere interrotta.

DMR Mode

Selezionare questa opzione per utilizzare il DN-350UI come DLNA (Digital Living Network Alliance) Digital Media Renderer (DMR). Ciò consente di effettuare lo streaming dei media direttamente al DN-350UI da un PC (o altro dispositivo) presente sulla stessa rete. Le indicazioni per configurare un server media DLNA possono differire a seconda del sistema operativo del computer e del programma che si desidera utilizzare. Consultare la documentazione del server media per scoprire come configurare lo streaming dei media.

1. Assicurarsi che il PC e il DN-350UI siano accesi e collegati alla stessa rete.
2. Sul PC, aprire un server media compatibile DLNA. Windows Media Player è raccomandato per la maggior parte degli utenti, ma è possibile utilizzare altri software.
3. Sul DN-350UI, selezionare **DMR Mode** dal menu del **Music Player**. A display compare **"Waiting For User"** (in attesa dell'utente).
4. In Windows Media Player, fare clic col tasto destro del mouse sulla traccia che si desidera riprodurre. Navigare fino a **Play To** e selezionare **Denon Professional DN-350UI**.

Nota bene: se il DN-350UI non compare nell'elenco dei dispositivi, assicurarsi che il PC sia stato configurato in modo da consentire l'accesso allo streaming dei media al DN-350UI.

5. Compare un menu Play To in cui è possibile aggiungere e togliere tracce e controllare la riproduzione sul DN-350UI.

USB Storage

Selezionare questa opzione per entrare in modalità USB. Quando viene inserito un dispositivo USB compatibile nella **porta USB** sul pannello anteriore, i contenuti del dispositivo saranno disponibili a questo livello.

Nota bene: per la riproduzione USB sono supportati solo file **mp3, wav e wma**.

Internet Radio

Last Listened

Selezionare questa opzione per visualizzare stazioni riprodotte di recente.

Station List

Selezionare questa opzione per navigare tra le stazioni radio Internet e i podcast.

- **My Favorites:** mostra a display le stazioni e i podcast salvati come preferiti. Per salvare una stazione di Internet radio o un podcast tra i preferiti, premere il tasto **Favorites** durante l'ascolto. Si possono anche gestire le stazioni preferite creando un account Frontier Nuvola Radio Portal alla pagina srsupport.frontier-nuvola.net.
- **Local Stations:** mostra automaticamente le stazioni presenti nella zona.
- **HDI:** mostra stazioni radio Internet di qualità HD.
- **Stations:** selezionare questa opzione per trovare una stazione radio Internet utilizzando i metodi qui di seguito.
 - **Location:** navigare tra le stazioni per posizionamento. Una volta selezionato un luogo, è anche possibile suddividere per Genere.
 - **Genre:** navigare tra le stazioni per genere.
 - **Search Stations:** consente di cercare una stazione per nome. Servirsi della **manopola Jog** per selezionare un carattere e premerla per inserirlo. Si possono inoltre utilizzare i tasti **Previous/Next** e **Up/Down** sul telecomando per selezionare un carattere e premere **Select** per inserirlo. Una volta finito di inserire il testo, selezionare **OK** per eseguire la ricerca.
 - **Popular stations:** naviga tra le stazioni più popolari.
 - **New Stations:** naviga tra le stazioni aggiunte di recente.
- **Podcasts:** selezionare questa opzione per trovare un podcast utilizzando i metodi qui di seguito.
 - **Location:** navigare tra i podcast per posizionamento. Una volta selezionato un luogo, è anche possibile suddividere per Genere.
 - **Genre:** navigare tra i podcast per genere.
 - **Search Podcasts:** consente di cercare un podcast per nome. Servirsi della **manopola Jog** per selezionare un carattere e premerla per inserirlo. Si possono inoltre utilizzare i tasti **Previous/Next** e **Up/Down** sul telecomando per selezionare un carattere e premere **Select** per inserirlo. Una volta finito di inserire il testo, selezionare **OK** per eseguire la ricerca.
- **My Added Stations:** se si conosce una stazione che non viene trovata nel database, è possibile aggiungerla tramite il Frontier Nuvola Radio Portal alla pagina srsupport.frontier-nuvola.net.
- **Help:** selezionare questa opzione per chiedere aiuto nell'uso del DN-350UI.
 - **Get access code:** questo codice serve a registrare il DN-350UI nel Frontier Nuvola Radio Portal alla pagina srsupport.frontier-nuvola.net. Questo servizio consente di navigare, organizzare e sincronizzare stazioni e podcast tra dispositivi con estrema facilità. È possibile eseguire un ripristino delle impostazioni di fabbrica per generare un nuovo codice.
 - **FAQ:** mostra a display alcune domande frequenti per risolvere problemi legati all'apparecchio. Selezionare la domanda per ascoltare i consigli relativi.

Configurazioni di sistema

Per maggiori informazioni si veda [Operazione > Impostazioni di sistema](#).

Spotify

Come utilizzare Connect

Per utilizzare Connect occorre Spotify Premium — si vedano i dettagli a tergo.

1. Aggiungere il nuovo dispositivo alla stessa rete WiFi del cellulare, tablet o PC (si vedano le istruzioni per l'uso del prodotto per maggiori dettagli).
2. Aprire l'app Spotify sul telefono, tablet o PC, e riprodurre qualsiasi canzone.
3. Se si utilizza l'app su un telefono, toccare l'immagine della canzone nella parte inferiore sinistra dello schermo. Per tablet e PC, passare alla Fase 4.
4. Toccare l'icona Connect (🔊).
5. Scegliere il dispositivo dall'elenco. Se non si vede, verificare che sia collegato alla stessa rete WiFi del telefono, tablet o PC.

Fatto! Buon ascolto.

Bluetooth

Per collegare il dispositivo Bluetooth al DN-350UI:

1. Assicurarsi che il dispositivo Bluetooth sia attivato e sia entro portata.
2. Premere il tasto **Source** sul DN-350UI e selezionare **Bluetooth**. A display compare **Pairing** mentre cerca un dispositivo disponibile.
3. Sul dispositivo, entrare nel menu impostazioni Bluetooth e selezionare **DN-350UI**.
Nota bene: alcuni dispositivi Bluetooth più vecchi potrebbero richiedere l'inserimento di un PIN. In questo caso, inserire **0000** come PIN.
4. A display compare **Connected** quando viene effettuato un collegamento.

Con fonti Bluetooth si possono svolgere tutte le seguenti operazioni:

- **Per avviare, riprendere o interrompere la riproduzione**, premere il tasto **Play/Pause**.
- **Per interrompere la riproduzione**, premere il tasto **Stop**.
- **Per passare a un'altra traccia**, premere i tasti **Previous** o **Next**.

Nota bene: in alcune app, la pressione del tasto **Previous** o **Next** può far passare a un'altra playlist o a un altro genere musicale.

- Premere il tasto **Home** per accedere al menu Bluetooth e alle seguenti opzioni:
 - o **BT Devices List:** selezionare questa opzione per visualizzare i 5 dispositivi Bluetooth collegati di recente. Servirsi della **manopola Jog** per selezionare un dispositivo e premerla per collegarlo. Assicurarsi che il dispositivo sia acceso e entro la portata quando si tenta di collegarlo.
 - o **System Settings:** Per maggiori informazioni si veda **Operazione > Impostazioni di sistema**.

Per scollegare il dispositivo, entrare nel menù delle impostazioni Bluetooth del dispositivo e scollegare il DN-350UI. A display comparirà "**Disconnected**" (scollegato).

Importante:

- Il DN-350UI non riceve audio da una telefonata. Durante l'uso, si raccomanda di disattivare il collegamento con il cellulare, se possibile.
- Non utilizzare il DN-350UI vicino a un forno a microonde, che potrebbe interferire con la ricezione.
- Quando il DN-350UI è collegato a un dispositivo Bluetooth, non è possibile collegare altri dispositivi Bluetooth. Per renderlo disponibile ad altri dispositivi Bluetooth occorre scollegare ("scollega") il DN-350UI dal dispositivo Bluetooth cui è attualmente collegato.

Impostazioni di sistema

Selezionare System Settings per accedere alle seguenti opzioni di sotto-menu.

Internet Setup

Selezionare questa opzione per configurare e visualizzare le impostazioni di rete.

- **Wizard:** selezionare questa opzione per cercare automaticamente reti locali e per collegarle. Se la rete è protetta da password, sarà richiesto di inserirla servendosi della **manopola Jog**. Se l'apparecchio non riesce a collegarsi alla rete selezionata, tornerà alla pagina Select Network.
- **View Settings:** selezionare questa opzione per visualizzare le impostazioni di rete correnti.
 - **Active adapter:** mostra se l'apparecchio utilizza attivamente un collegamento **cablato** o **wireless**.
 - **MAC Address:** mostra l'indirizzo MAC corrente.
 - **DHCP:** indica se il DHCP è **abilitato** o **disabilitato**. Questa impostazione può essere modificata servendosi dell'opzione **Manual Settings** qui di seguito.
 - **SSID:** mostra a display il nome della rete corrente.
 - **IP Settings:** selezionare questa opzione per visualizzare informazioni per le impostazioni di **indirizzo IP**, **maschera Subnet**, **indirizzo Gateway**, **DNS primario** e **DNS secondario**.
 - **Wlan Region:** mostra a display la regione WLAN corrente. Questa impostazione può essere modificata servendosi dell'opzione **Wlan Region** qui di seguito.
- **Wlan Region:** selezionare questa opzione per scegliere la regione WLAN della propria area.
- **Manual Settings:** selezionare questa opzione per configurare manualmente un collegamento **cablato** o **wireless**.
- **Network Profile:** mostra a display le reti collegate di recente. Servirsi della **manopola Jog** per selezionare una rete e premerla per cancellare il profilo di rete.

Reset valori di fabbrica

Selezionare questa opzione per riportare il DN-350UI ai suoi valori predefiniti.

Software Info

Selezionare questa opzione per visualizzare le versioni correnti **MCU**, **BT** e **FS** dell'apparecchio.

Software Update

Selezionare questa opzione per cercare aggiornamenti del software.

Risoluzione di problemi

In caso di problemi, procedere come segue:

- Assicurarsi che tutti i cavi e i dispositivi siano collegati in maniera corretta e ben salda.
- Assicurarsi di utilizzare DN-350UI come descritto nel presente guida per l'uso.
- Assicurarsi che gli altri dispositivi o media funzionino correttamente.
- Se si ritiene che DN-350UI non funzioni come si deve, verificare nella seguente tabella il problema riscontrato e la relativa soluzione.

Problema:	Soluzione:	Si veda:
Non si accende.	Assicurarsi che l' ingresso di alimentazione del DN-350UI sia collegato a una presa di alimentazione utilizzando il cavo in dotazione.	Configurazione
Il DN-350UI non produce alcun suono o il suono è distorto.	Assicurarsi che tutti i cavi e i collegamenti ai dispositivi siano sicuri e corretti. Assicurarsi che non vi siano cavi danneggiati. Assicurarsi che le impostazioni sul dispositivo Bluetooth, altoparlante, mixer, ecc. siano corrette.	Configurazione
L'audio proveniente dal mio dispositivo Bluetooth non viene riprodotto tramite il DN-350UI.	Assicurarsi di aver collegato adeguatamente il dispositivo Bluetooth. Migliorare la ricezione del segnale Bluetooth avvicinando il dispositivo Bluetooth al DN-350UI. Inoltre, rimuovere eventuali ostacoli (pareti, mobili, ecc.) in modo che ci sia una linea d'aria libera tra il dispositivo Bluetooth e il DN-350UI.	Configurazione, Operazione
Il collegamento del mio dispositivo Bluetooth al DN-350UI richiede un PIN.	Inserire 0000 come PIN. (Alcuni dispositivi Bluetooth più vecchi possono richiedere l'inserimento di un PIN).	Operazione
L'uso della radio produce rumore.	Assicurarsi che le antenne siano ben collegate. Cambiare la posizione o l'orientamento delle antenne. Servirsi di un'antenna FM da esterni. Allontanare le antenne dagli altri cavi.	Operazione

Problema:	Soluzione:	Si veda:
<p>La scritta No Device compare anche quando è stato inserito un dispositivo USB.</p>	<p>Scollegare e ricollegare il dispositivo USB per assicurarsi che sia inserita in maniera sicura.</p> <p>Assicurarsi che il dispositivo USB sia un dispositivo di memoria di massa o compatibile con MTP.</p> <p>Assicurarsi che il dispositivo USB siano formattati con il file system FAT16 o FAT32.</p> <p>Non utilizzare un hub USB né un cavo di prolunga USB.</p> <p>Non tutti i dispositivi USB funzioneranno necessariamente: alcuni potrebbero non essere riconosciuti.</p>	<p>Operazione</p>
<p>I file presenti su un dispositivo USB non compaiono.</p>	<p>Assicurarsi che i file siano in un formato supportato. I file non supportati da questo apparecchio non compaiono.</p> <p>Assicurarsi che il dispositivo USB impiega una struttura a cartelle supportata dall'apparecchio: fino a un massimo di 999 cartelle (fino a un massimo di 8 livelli, inclusa la radice) e fino a un massimo di 999 file.</p> <p>Se il dispositivo USB sono suddivisi in partizioni, assicurarsi che i file si trovino nella prima partizione. L'apparecchio non mostrerà altre partizioni.</p>	<p>Operazione</p>
<p>I file presenti su un dispositivo USB non suonano.</p>	<p>Assicurarsi che i file siano in un formato supportato. I file non supportati da questo apparecchio non suonano.</p> <p>Assicurarsi che i file non siano protetti da copyright. L'apparecchio non può riprodurre file protetti da copyright.</p>	<p>Operazione</p>
<p>I nomi dei file non compaiono adeguatamente.</p>	<p>Assicurarsi che i file impieghino unicamente i caratteri supportati. I caratteri non supportati saranno sostituiti da “.”</p>	<p>Operazione</p>

Benutzerhandbuch (Deutsch)

Einführung

Bitte lesen Sie das **Setup**-Kapitel in dieser Anleitung, um zu erfahren, wie Sie das DN-350UI in Ihr Audiosystem integrieren können. Lesen Sie anschließend das Kapitel **Betrieb**, um das DN-350UI in Betrieb zu nehmen.

Lieferumfang

DN-350UI	FM-Zimmerantenne
Rack-Ohren mit Schrauben	Benutzerhandbuch
Netzkabel	Sicherheitshinweise und Garantieinformationen
Fernbedienung	

Kundendienst

Für aktuell die neuesten Informationen zu diesem Produkt (Systemanforderungen, Informationen zur Kompatibilität etc.) und zur Produktregistrierung besuchen Sie denonpro.com.

Für zusätzlichen Produkt-Support besuchen Sie denonpro.com/support.

Sicherheitshinweise

Bitte beachten Sie auch das mitgelieferte Handbuch für *Sicherheitshinweise und Garantieinformationen*.

Bevor Sie das Gerät einschalten:

Sorgen Sie dafür, dass alle Anschlüsse sicher und korrekt sind und dass keine Probleme mit den Verbindungskabeln bestehen.

Auch wenn das Gerät ausgeschaltet ist, werden einige Schaltkreise mit Strom versorgt. Wenn das Gerät längere Zeit nicht benutzt wird, ziehen Sie das Netzkabel aus der Steckdose.

Richtige Belüftung:

Wird das Gerät über längere Zeit in einem Raum aufbewahrt, der nicht gut belüftet oder voller Zigarettenrauch, Staub usw. ist, kann die Oberfläche des optischen Lesekopfes schmutzig werden, wodurch es zu Fehlfunktionen kommen kann.

Über Kondensation:

Wenn zwischen dem Geräteinneren und der Umgebung große Temperaturunterschiede bestehen, kann sich Kondenswasser im Inneren des Gerätes bilden, wodurch das Gerät nicht ordnungsgemäß funktioniert. In solchen Fällen lassen Sie das Gerät ausgeschaltet ein bis zwei Stunden ruhen und warten bis sich die Temperaturunterschiede angeglichen haben bevor Sie das Gerät wieder verwenden.

Vorsichtsmaßnahmen bei der Verwendung von Mobiltelefonen:

Die Verwendung eines Mobiltelefons in der Nähe dieses Geräts kann Störgeräusche verursachen. Wenn dies geschieht, bewegen Sie das Mobiltelefon weiter weg vom Gerät, wenn Sie es verwenden.

Transport des Gerätes:

Bevor Sie das Gerät bewegen, schalten Sie es aus und ziehen das Netzkabel aus der Steckdose. Als nächstes ziehen Sie die Verbindungskabel von den anderen Geräten ab.

Zur Pflege:

Wischen Sie das Gehäuse und das Panel mit einem weichen Tuch ab.

Folgen Sie den Anweisungen, wenn Sie einen chemischen Reiniger verwenden.

Verwenden Sie weder Benzol, Verdünner, Insektengift oder andere organische Lösungsmittel zur Reinigung des Geräts. Diese Materialien können Materialveränderungen und Entfärbungen verursachen.

Warnungen zur Rackmontage:

(Erforderliche Rack-Spezifikationen für die Montage des Geräts in einem Rack)

EIA-Standard 19"-Rack (48.3cm)

Kompatibel mit 1U-Rack-Größe

Rack mit Führungsschiene oder Regalbrett, das Gerät tragen kann

Rack-Montage:

Dieses Produkt funktioniert auch dann noch ordnungsgemäß, wenn der Player in einem 10° Winkel von der vertikalen Ebene montiert wird. (Siehe Bild.)

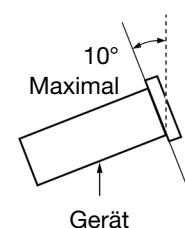

Funktionen

Vorderseite



1. **Ein-/Ausschalter:** Drücken Sie diese Taste, um das Gerät ein-/auszuschalten. Sorgen Sie dafür, dass **AC In** ordnungsgemäß mit einer Steckdose verbunden ist. Schalten Sie das Gerät während der Medienwiedergabe nicht aus—dies könnte Ihr Medium beschädigen.
2. **Home:** Drücken Sie diese Taste, um zum Home-Menü der aktuell ausgewählten Quelle im **Display** zurückzukehren.
3. **Info:** Drücken Sie diese Taste, um durch die verfügbaren Informationen zur aktuellen Quelle zu navigieren.
4. **Favorites:** Drücken Sie diese Taste, um einen Sender als Favoriten zu speichern. Drücken Sie im USB-Modus diese Taste, um die Funktion **Alle wiederholen** ein- oder auszuschalten.
5. **Source:** Drücken Sie diese Taste zur Auswahl der Wiedergabequelle: **FM, Music Player, Internet Radio, Spotify, oder Bluetooth.**
6. **USB-Port:** Schließen Sie ein Massenspeichergerät der USB-Klasse an diesen Port an.
7. **Display:** Dieses Display zeigt die aktuelle Funktion des Gerätes.
8. **Fernbedienungssensor:** Um die Fernbedienung zu verwenden, richten Sie sie auf diesen Sensor.
9. **Taste Wiedergabe/Pause:** Drücken Sie diese Taste, um die Wiedergabe zu starten/wieder aufzunehmen oder zu pausieren.
10. **Stopp-Taste:** Drücken Sie diese Taste, um die Wiedergabe zu stoppen.
11. **Zurück:** Drücken Sie diese Taste, um zum vorherigen Track oder Sender zu springen. Im FM-Modus können Sie diese Taste gedrückt halten, um schnell durch die Sender zu scannen.
12. **Weiter:** Drücken Sie diese Taste, um zum nächsten Track oder Sender zu springen. Im FM-Modus können Sie diese Taste gedrückt halten, um schnell durch die Sender zu scannen.
13. **Zurück:** Drücken Sie diese Taste, um im Menü zurückzunavigieren.
14. **Jog-Rad:** Drehen Sie diesen Drehregler, um durch die im Display angezeigten Optionen zu blättern. Drücken Sie auf diesen Drehregler, um die Auswahl zu bestätigen. Halten Sie dieses Rad gedrückt, um das Hauptmenü aufzurufen.

Rückseite

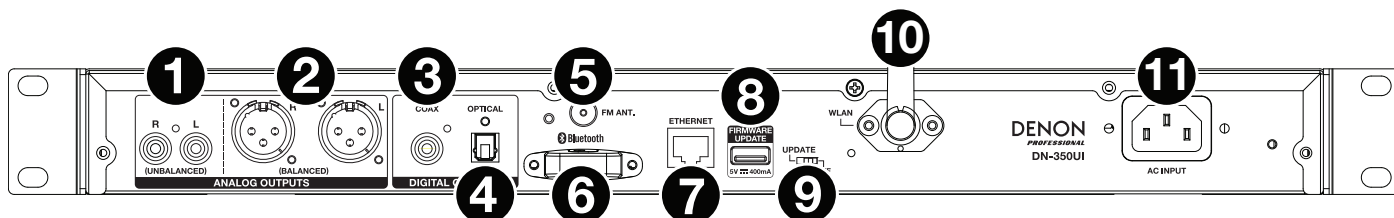

1. **Analogausgang (unsymmetrisch, RCA):** Verwenden Sie ein standardmäßiges Cinch-Kabel, um externe Lautsprecher, Soundsysteme, etc. mit diesen Ausgängen zu verbinden.
2. **Analogausgang (symmetrisch, XLR):** Verwenden Sie XLR-Kabel, um externe Lautsprecher, Soundsysteme, etc. mit diesen Ausgängen zu verbinden.
3. **Digitaler Koaxialausgang:** Verwenden Sie ein Standard-Koaxialkabel, um diesen Ausgang an einen Empfänger, ein Soundsystem usw. anzuschließen.
4. **Optischer Digitalausgang:** Verwenden Sie ein digitales optisches TOSLINK-Kabel (IEC60958 Typ II S/PDIF-kompatibel), um diesen Ausgang an einen Empfänger, Soundsystem usw. anzuschließen.

5. **FM-Antennenanschluss:** Schließen Sie die mitgelieferte FM-Antenne an diesen Anschluss an.
6. **Bluetooth-Empfänger:** Dies ist die eingebaute Antenne, um ein Signal von einem Bluetooth-Gerät zu empfangen.
7. **Ethernet-Anschluss:** Hier können Sie das DN-350UI an ein Netzwerk anschließen. Verwenden Sie ein Standard-Ethernet-Kabel, um diesen Anschluss mit einem Netzwerk-Switch oder Router zu verbinden.
8. **USB-Anschluss:** Dieser USB-Port dient der Aktualisierung der Geräte-Firmware. Besuchen Sie denonpro.com, um nach verfügbaren Updates zu suchen.
9. **USB-Betriebsschalter:** Wenn der Firmware-Update-USB-Port nicht benutzt wird, belassen Sie diesen Schalter in die Position **Off**. Wenn Sie das Gerät aktualisieren, setzen Sie diesen Schalter auf die Position **Update**.
10. **WLAN-Antenne:** Stellen Sie die eingebaute drahtlose LAN-Antenne ein, um den drahtlosen Empfang zu verbessern.
11. **AC In:** Verwenden Sie das mitgelieferte Netzkabel, um diesen Eingang mit einer Steckdose zu verbinden.

Fernbedienung

Hinweis: Um die Fernbedienung zu verwenden, richten Sie sie auf die **Fernbedienungssensor**. Wenn der Fernbedienungssensor direktem Sonnenlicht, starkem künstlichen Licht (wie etwa von wechselgerichteten Neonlichtlampen) oder Infrarotlicht ausgesetzt ist, kann es sein, dass das Gerät oder die Fernbedienung nicht richtig funktionieren.

- **Source:** Drücken Sie diese Taste zur Auswahl der Wiedergabequelle: **FM**, **Music Player**, **Internet Radio**, **Spotify**, oder **Bluetooth**.
- **Menu:** Drücken Sie diese Taste, um zum Hauptmenü zurückzukehren.
- **Select:** Drücken Sie auf diese Taste, um die Auswahl zu bestätigen.
- **Wiedergabe/Pause:** Drücken Sie diese Taste, um die Wiedergabe zu starten/wieder aufzunehmen oder zu pausieren.
- **Stopp:** Drücken Sie diese Taste, um die Wiedergabe zu stoppen.
- **Zurück/Weiter:** Drücken Sie eine dieser Tasten, um zum vorherigen oder nächsten Track bzw. Sender zu springen. Im FM-Modus können Sie diese Tasten gedrückt halten, um schnell durch die Sender zu scannen.
- **Aufwärts/Abwärts:** Drücken Sie diese Tasten, um im Display nach oben oder unten zu navigieren.
- **Zurück:** Drücken Sie diese Taste, um am Display zurückzunavigieren.
- **Zifferntasten (0-9):** Verwenden Sie diese Tasten, um Werte für die Auswahl auf der **Anzeige**, wie die FM-Preset-Nummer, einzugeben.
- **Fav:** Drücken Sie diese Taste, um den aktuellen Sender oder Podcast als Favoriten hinzuzufügen. Im FM-Modus halten Sie sie gedrückt, um auf die Liste der Presets zuzugreifen.

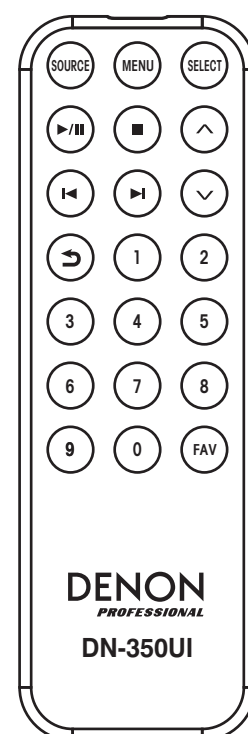

Setup

Wichtig: Schließen Sie alle Kabel sicher und ordnungsgemäß an (Stereo-Kabel: links mit links, rechts mit rechts) und bündeln Sie sie nicht mit dem Netzkabel.

1. Verwenden Sie XLR-Kabel, ein Stereo-Cinch-Kabel, ein digitales Koaxialkabel oder ein digitales optisches TOSLINK-Kabel, um die **Ausgänge (Analog oder Digital)** mit den Eingängen Ihres externen Empfängers, Verstärkers, Aktivmonitore usw. zu verbinden.
2. Verbinden Sie die **FM-Antenne** bei Bedarf mit der Rückseite des Geräts.
3. Nachdem alle Verbindungen hergestellt wurden, verbinden Sie die **AC Input**-Buchse über das mitgelieferte Netzkabel mit einer Steckdose.
4. Schalten Sie das DN-350UI ein.
5. **Um das DN-350UI mit einem Netzwerk zu verbinden, drehen Sie das Jog-Rad, um Systemeinstellungen** aus dem Hauptmenü auszuwählen und wählen dann Internet-Setup. Verwenden Sie den **Assistenten**, um automatisch nach lokalen Netzwerken zu suchen und eine Verbindung herzustellen. Um die Netzwerkeinstellungen manuell zu konfigurieren, wählen Sie **Manuelle Einstellungen**. Sorgen Sie bei verkabelten Netzwerk-Verbindungen dafür, dass das DN-350UI mit Ihrem Netzwerk-Switch oder Router über ein Ethernet-Kabel vom **Ethernet-Port** verbunden ist.

Beispiel

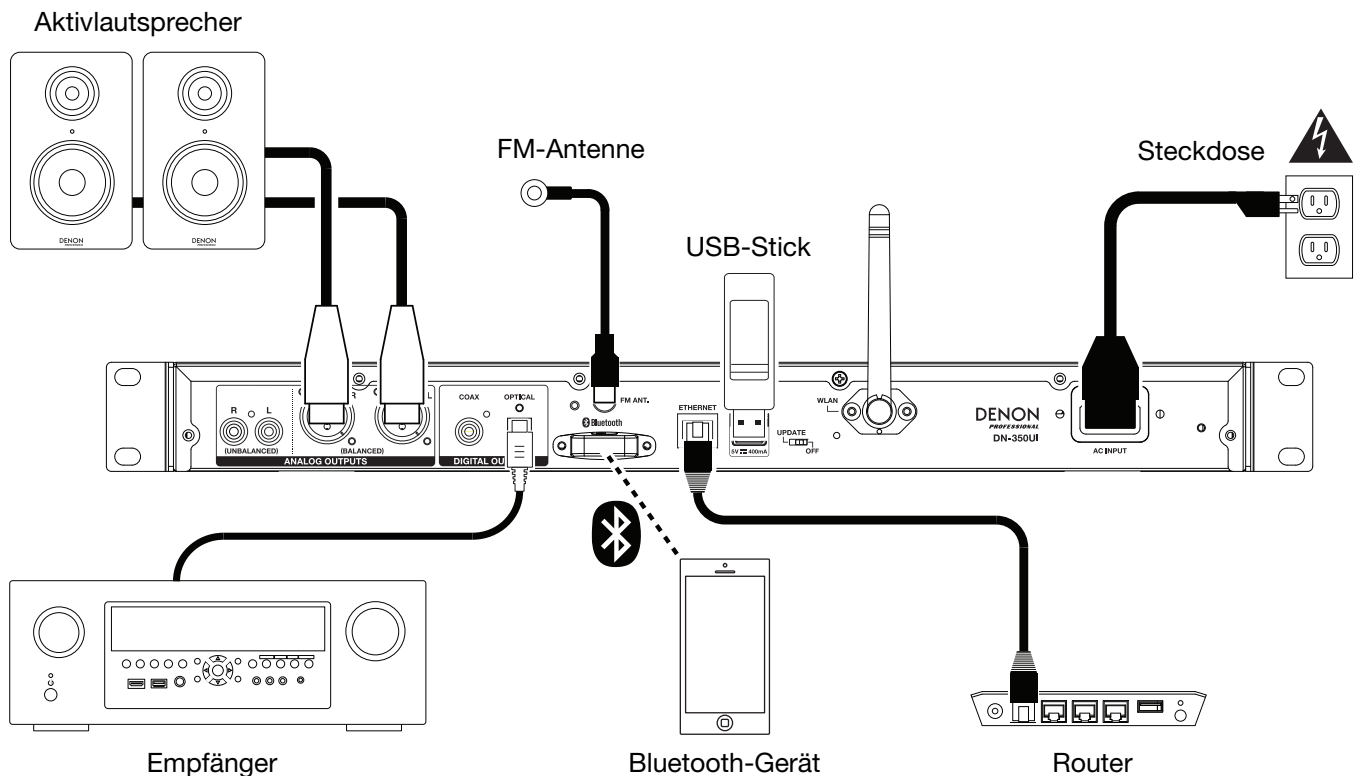

Teile, die nicht unter **Einführung > Lieferumfang** angegeben sind, sind separat erhältlich.

Betrieb

Menübetrieb

Um durch die Menüs zu navigieren:

- Drehen Sie das **Jog-Rad** oder drücken Sie die **Auf-/Ab**-Tasten auf der Fernbedienung, um durch die Optionen im Display zu blättern.
- Drücken Sie das **Jog-Rad** oder die Taste **Select** auf der Fernbedienung, um eine Option auszuwählen.
- Drücken Sie die **Zurück**-Taste, um im Menü zurückzuspringen.

Lesen Sie die folgenden Abschnitte für Informationen zu jedem Source-Menüpunkt:

FM

Music-Player

Internet-Radio

Spotify

Bluetooth

Systemeinstellungen

FM

Wichtig:

Wenn Sie kein gutes Rundfunksignal empfangen können, empfehlen wir die Installation einer Außenantenne. Einzelheiten erfahren Sie im Einzelhandelsgeschäft, in dem Sie das Gerät gekauft haben.

Wenn Sie ein klares Rundfunksignal empfangen können, fixieren Sie die Antenne mit Klebeband in einer Position, in der der Geräuschpegel minimal ist.

Im FM-Modus können Sie eine der folgenden Funktionen durchführen:

- Drücken Sie kurz die Tasten **Zurück** und **Weiter**, um die Frequenz zu erhöhen oder zu verringern.
- Halten Sie die Tasten **Zurück** und **Weiter** gedrückt, um vorwärts oder rückwärts durch die Frequenzen zum nächsten klaren Sender zu springen. Sie können die Tasten **Wiedergabe/Pause**- oder **Stopp** drücken, um die Suche zu stoppen.
- Drücken Sie kurz die **Favorites**-Taste, um einen Sender als Preset zu speichern. Verwenden Sie das **Jog Dial** oder die **Aufwärts/Abwärts**-Tasten auf der Fernbedienung, um zu wählen, in welchem Preset-Slot Sie den Sender speichern möchten. Drücken Sie das **Jog-Rad** oder die **Select**-Taste auf der Fernbedienung, um den Sender zu speichern.
- Halten Sie die Taste **Favorites** gedrückt, um auf die Liste der gespeicherten Presets zuzugreifen. Verwenden Sie das **Jog-Rad** oder die **Aufwärts/Abwärts** Tasten auf der Fernbedienung, um durch die Liste zu blättern. Drücken Sie das **Jog-Rad** oder die Taste **Select** auf der Fernbedienung, um ein Preset auszuwählen.
- Drücken Sie das **Jog-Rad** oder um rasch zwischen Presets zu wechseln. Sie können auch die Preset-Nummer über die **Zifferntasten** auf der Fernbedienung eingeben.
- Drücken Sie die **Home**-Taste, um das FM-Menü aufzurufen, das die unten aufgeführten Optionen enthält.

Audio Settings

Wählen Sie diese Option, um die FM-Radio-Audioeinstellungen anzupassen. Wählen Sie **Stereo or Mono** oder **Mono Only**.

Scan Settings

Wählen Sie diese Option, um die Einstellungen für den automatischen Scanvorgang anzupassen. Wählen Sie **Strong Station** oder **All Stations**.

Auto Scan

Wählen Sie diese Option, um den automatischen Scanvorgang zu starten. Das DN-350UI wird automatisch nach Sendern mit klarem Empfang suchen und sie auf Preset-Nummern speichern. Das Display zeigt den Fortschritt des Auto-Scans und die Anzahl der gefundenen Sender an. Wenn der Vorgang erfolgreich abgeschlossen ist, wird auf dem Display **Complete** angezeigt.

Wichtig:

Der Preset-Speicher kann bis zu **30** FM-Sender speichern.

Wenn der Preset-Speicher beim Auto Scan-Vorgang 30 Sender erreicht, wird der Prozess gestoppt.

System Settings

Siehe [Betrieb](#) > [Systemeinstellungen](#) für weitere Informationen.

Music-Player

UPNP Server

Wählen Sie diese Option, um Medien zwischen einem DN-350UI und einem PC (oder anderem Gerät) im selben Netzwerk mithilfe des UPnP-Protokolls (Universal Plug and Play) zu streamen oder zu durchsuchen.

1. Stellen Sie sicher, dass der PC und das DN-350UI eingeschaltet und mit dem gleichen Netzwerk verbunden sind.
2. Öffnen Sie auf Ihrem PC einen UPnP-kompatiblen Medienserver. Wir empfehlen den meisten Benutzern Windows Media Player, Sie können jedoch auch andere Software verwenden.

Hinweis: Wenn Sie Windows Media Player nutzen, stellen Sie sicher, dass Ihre Audio-Dateien der Windows Media Player-Bibliothek hinzugefügt wurden.

3. Am DN-350UI wählen Sie **UPnP Server** im **Music Player**-Menü aus und wählen Ihren PC aus der Liste der verfügbaren Geräte im Netzwerk.
4. Verwenden Sie das **Jog-Rad**, um durch die Bibliothek des verbundenen Geräts zu blättern. Drücken Sie es, um mit dem Streamen der ausgewählten Medien zu beginnen. Sie können die Medienwiedergabe über die Bedienelemente des DN-350UI steuern.

Hinweis: Die Wiedergabe muss gestoppt werden, um zurück zur Suche in der Bibliothek des verbundenen Geräts zu gelangen.

DMR Mode

Wählen Sie diese Option, um das DN-350UI als DLNA (Digital Living Network Alliance) Digital Media Renderer (DMR) zu verwenden. Damit können Sie Medien von einem PC (oder einem anderen Gerät) im selben Netzwerk direkt zum DN-350UI streamen. Die Anleitung zum Einrichten eines DLNA-Medienservers kann sich je nach Betriebssystem Ihres Computers und dem Programm unterscheiden, das Sie verwenden möchten. Lesen Sie die Dokumentation des Medien-Servers, um herauszufinden, wie Sie Media-Streaming einrichten.

1. Stellen Sie sicher, dass der PC und das DN-350UI eingeschaltet und mit dem gleichen Netzwerk verbunden sind.
2. Öffnen Sie auf Ihrem PC einen DLNA-kompatiblen Medienserver. Wir empfehlen den meisten Benutzern Windows Media Player, Sie können jedoch auch andere Software verwenden.
3. Wählen Sie am DN-350UI den **DMR Mode** im **Menü Music Player** aus. Im Display erscheint "**Waiting For User**".
4. Klicken Sie im Windows Media Player mit der rechten Maustaste auf den Track, den Sie spielen möchten. Navigieren Sie zu **Play To** und wählen Sie **Denon Professional DN-350UI** aus.

Hinweis: Wenn DN-350UI nicht in Ihrer Geräteliste erscheint, vergewissern Sie sich, dass Ihr PC so eingestellt wurde, dass der Media-Streaming-Zugriff für das DN-350UI möglich ist.

5. Ein Play To-Menü erscheint dort, wo Sie Tracks hinzufügen und entfernen können bzw. die Wiedergabe am DN-350UI steuern können.

USB Storage

Wählen Sie diese Option, um in den USB-Modus zu gelangen. Wenn ein kompatibles USB-Gerät in den **USB-Port** an der Vorderseite eingesteckt ist, wird der Inhalt des Gerätes hier zur Verfügung stehen.

Hinweis: Die USB-Wiedergabe unterstützt nur **mp3**-, **wav**- und **wma**-Dateien.

Internet-Radio

Last Listened

Wählen Sie diese Option, um die zuletzt gespielten Sender anzusehen.

Station List

Wählen Sie diese Option, um nach Internetradiosendern und Podcasts zu suchen.

- **My Favorites:** Zeigt Sender und Podcasts an, die als Favoriten gespeichert wurden. Um einen Internetradiosender oder einen Podcast als Favoriten zu speichern, drücken Sie beim Hören die **Favorites**-Taste. Sie können Ihre Lieblingssender auch verwalten, indem Sie ein Frontier Nuvola Radio Portal-Konto bei srsupport.frontier-nuvola.net erstellen.
- **Local Stations:** Zeigt automatisch Sender in Ihrer Nähe an.
- **HDI:** Zeigt Internetradiosender in HD-Qualität an.
- **Stations:** Wählen Sie diese Option, um einen Internetradiosender mit den folgenden Methoden zu finden.
 - **Location:** Suchen Sie Sender nach Ihrem Standort. Sobald Sie einen Standort ausgewählt haben, können Sie die Sender auch nach Genre an diesem Ort sortieren.
 - **Genre:** Sender nach Genre durchsuchen.
 - **Search Stations:** Hier können Sie Sender nach Namen suchen. Verwenden Sie das **Jog-Rad**, um ein Zeichen auszuwählen. Drücken Sie das Rad, um das Zeichen einzugeben. Sie können auch die Tasten **Zurück/Weiter** und **Aufwärts/Abwärts** auf der Fernbedienung verwenden, um ein Zeichen auszuwählen und **Select** drücken, um es einzugeben. Wenn Sie mit der Eingabe Ihres Textes fertig sind, wählen Sie **OK**, um die Suche durchzuführen.
 - **Popular stations:** Durchsuchen von beliebten Sendern.
 - **New Stations:** Suchen nach kürzlich hinzugefügten Sendern.
- **Podcasts:** Wählen Sie diese Option, um einen Podcast mit den folgenden Methoden zu finden.
 - **Location:** Podcasts nach Standort suchen. Sobald Sie einen Standort ausgewählt haben, können Sie auch nach Genre an diesem Ort sortieren.
 - **Genre:** Podcasts nach Genre suchen.
 - **Search Podcasts:** Hier können Sie Podcasts nach Namen suchen. Verwenden Sie das **Jog-Rad**, um ein Zeichen auszuwählen. Drücken Sie das Rad, um das Zeichen einzugeben. Sie können auch die Tasten **Zurück/Weiter** und **Aufwärts/Abwärts** auf der Fernbedienung verwenden, um ein Zeichen auszuwählen und **Select** drücken, um es einzugeben. Wenn Sie mit der Eingabe Ihres Textes fertig sind, wählen Sie **OK**, um die Suche durchzuführen.
- **My Added Stations:** Wenn Sie einen Sender kennen, der nicht in der Datenbank gefunden wurde, können Sie ihn selbst über das Frontier Nuvola Radio Portal bei srsupport.frontier-nuvola.net hinzufügen.
- **Help:** Wählen Sie diese Option, wenn Sie Hilfe bei der Benützung des DN-350UI benötigen.
 - **Get access code:** Dieser Code wird verwendet, um Ihren DN-350UI mit dem Frontier Nuvola Radio Portal bei srsupport.frontier-nuvola.net zu registrieren. Mit diesem Service können Sie Sender und Podcasts auf verschiedenen Geräten problemlos durchsuchen, organisieren und synchronisieren. Sie können die Standardeinstellungen zurücksetzen, um einen neuen Code zu generieren.
 - **FAQ:** Zeigt einige häufig gestellte Fragen zur Fehlerbehebung an. Wählen Sie die Frage aus, um Tipps zur Fehlerbehebung zu hören.

Systemeinstellungen

Siehe [Betrieb](#) > [Systemeinstellungen](#) für weitere Informationen.

Spotify

So verwenden Sie Connect

Sie benötigen Spotify Premium, um Connect zu verwenden—siehe Details auf der Rückseite.

1. Fügen Sie Ihr neues Gerät demselben WiFi-Netzwerk hinzu, mit dem auch Ihr Telefon, Tablet oder PC verbunden ist (siehe Produkthanweisungen für Details).
2. Öffnen Sie die Spotify App auf Ihrem Telefon, Tablet oder PC und spielen Sie einen beliebigen Song.
3. Wenn Sie die App auf einem Telefon verwenden, tippen Sie auf das Song-Bild unten links am Bildschirm. Bei Tablet und PC springen Sie zu Schritt 4.
4. Tippen Sie auf das Connect-Symbol (🔗).
5. Wählen Sie Ihr Gerät aus der Liste aus. Wenn Sie es nicht sehen können, überprüfen Sie einfach, ob es mit demselben WiFi-Netzwerk wie Ihr Telefon, Tablet oder PC verbunden ist.

Fertig! Viel Spass beim Hören!

Bluetooth

So koppeln Sie Ihr Bluetooth-Gerät mit dem DN-350UI:

1. Vergewissern Sie sich, dass Ihr Bluetooth-Gerät eingeschaltet und in Reichweite ist.
2. Drücken Sie die **Source**-Taste am DN-350UI und wählen Sie **Bluetooth**. Das Display zeigt **Pairing**, während es nach einem verfügbaren Gerät sucht.
3. Navigieren Sie auf Ihrem Gerät in das Bluetooth-Einstellungsmenü ein und wählen Sie **DN-350UI** aus.

Hinweis: Einige ältere Bluetooth-Geräte können Sie auffordern, einen PIN einzugeben. In diesem Fall geben Sie **0000** als PIN ein.

4. Das Display zeigt **Connected** an, wenn eine erfolgreiche Verbindung hergestellt wird.

Bei Bluetooth-Quellen können Sie eine der folgenden Funktionen durchführen:

- **Um die Wiedergabe zu starten, zu pausieren oder wieder aufzunehmen**, drücken Sie die Taste **Wiedergabe/Pause**.
- **Zum Stoppen der Wiedergabe** drücken Sie die Taste **Stopp**.
- **Um zu einem anderen Track zu springen**, drücken Sie die Tasten **Zurück** oder **Weiter**.

Hinweis: In einigen Apps kann es sein, dass das Drücken von **Zurück** oder **Weiter** auf eine andere Wiedergabeliste oder ein anderes Musik-Genre schaltet.

- Drücken Sie die **Home**-Taste, um das Bluetooth-Menü und die folgenden Optionen aufzurufen:
 - **BT Devices List:** Wählen Sie diese Option, um die 5 zuletzt verbundenen Bluetooth-Geräte anzuzeigen. Verwenden Sie das **Jog-Rad**, um das Gerät auszuwählen und drücken das Rad, um die Verbindung herzustellen. Vergewissern Sie sich, dass Ihr Gerät eingeschaltet und in Reichweite ist, wenn Sie versuchen, eine Verbindung herzustellen.
 - **System Settings:** Siehe [Betrieb](#) > [Systemeinstellungen](#) für weitere Informationen.

Um Ihr Gerät zu trennen, gehen Sie in das Bluetooth-Einstellungsmenü Ihres Geräts und trennen es vom DN-350UI. Das Display zeigt **Disconnected** an.

Wichtig:

- Das DN-350UI empfängt kein Audio von einem Telefongespräch. Solange Sie es verwenden, empfehlen wir Ihnen, Ihre Mobilfunkverbindung zu deaktivieren.
- Verwenden Sie das DN-350UI nie in der Nähe von Mikrowellengeräten, die den Empfang stören können.
- Solange das DN-350UI mit einem Bluetooth-Gerät gekoppelt ist, können keine anderen Bluetooth-Geräte verbunden werden. Sie müssen das aktuelle Bluetooth-Gerät vom DN-350UI trennen ("Disconnect"), um es anderen verfügbar zu machen.

Systemeinstellungen

Wählen Sie System Settings, um auf die folgenden Untermenüoptionen zuzugreifen.

Internet Setup

Wählen Sie diese Option, um Ihre Netzwerkeinstellungen zu konfigurieren und anzuzeigen.

- **Wizard:** Wählen Sie diese Option, um automatisch nach verfügbaren Netzwerken zu suchen und eine Verbindung herzustellen. Wenn das Netzwerk passwortgeschützt ist, werden Sie aufgefordert, es mit dem **Jog-Rad** einzugeben. Wenn das Gerät keine Verbindung zum ausgewählten Netzwerk herstellt, kehrt es zur Seite Select Network zurück.
- **View Settings:** Wählen Sie diese Option, um die aktuellen Netzwerkeinstellungen anzuzeigen.
 - **Active adapter:** Zeigt an, ob das Gerät aktiv eine **drahtgebundene** oder **drahtlose** Verbindung verwendet.
 - **MAC Address:** Zeigt die aktuelle MAC-Adresse an.
 - **DHCP:** Gibt an, ob DHCP **aktiviert** oder **deaktiviert** ist. Diese Einstellung kann mit den folgenden **Manual Settings** geändert werden.
 - **SSID:** Zeigt den Namen des aktuellen Netzwerks an.
 - **IP Settings:** Wählen Sie diese Option, um Informationen zur **IP-Adresse**, **Subnetzmaske**, **Gateway-Adresse** sowie zu den **primären DNS-** und **sekundären DNS-Einstellungen** anzuzeigen.
 - **Wlan Region:** Zeigt die aktuelle WLAN-Region an. Diese Einstellung kann mit der Option **Wlan Region** geändert werden.
- **Wlan Region:** Wählen Sie diese Option, um die WLAN-Region für Ihren Bereich zu wählen.
- **Manual Settings:** Wählen Sie diese Option, um eine **drahtgebundene** oder **drahtlose Verbindung** manuell einzurichten.
- **Network Profile:** Zeigt kürzlich verbundene Netzwerke an. Verwenden Sie das **Jog-Rad**, um ein Netzwerk auszuwählen und drücken es, um das Netzwerkprofil zu löschen.

Factory Reset

Wählen Sie diese Option, um das DN-350UI auf die Standardeinstellungen zurückzusetzen.

Software Info

Wählen Sie diese Option, um die aktuellen **MCU-**, **BT-** und **FS-**Versionen des Gerätes anzuzeigen.

Software Update

Wählen Sie diese Option, um nach Software-Aktualisierungen zu suchen.

Fehlerbehebung

Wenn Sie ein Problem haben, gehen Sie wie folgt vor:

- Sorgen Sie dafür, dass alle Kabel und Geräte Medien richtig und fest angeschlossen sind.
- Achten Sie darauf, dass DN-350UI laut vorliegendem Benutzerhandbuch verwendet wird.
- Achten Sie darauf, dass Ihre anderen Geräte oder Medien ordnungsgemäß funktionieren.
- Wenn Sie glauben, dass DN-350UI nicht ordnungsgemäß funktioniert, überprüfen Sie die folgende Tabelle auf Lösungen für das Problem.

Problem:	Lösung:	Siehe:
Das Gerät lässt sich nicht einschalten.	Vergewissern Sie sich, dass der Netzeingang des DN-350UI ordnungsgemäß mit dem mitgelieferten Netzkabel an eine Steckdose angeschlossen ist.	Setup
Das DN-350UI gibt keinen Ton aus bzw. der Ton klingt verzerrt.	Stellen Sie sicher, dass alle Kabel- und Geräteanschlüsse sicher und korrekt sind. Achten Sie darauf, dass keine Kabel beschädigt sind. Vergewissern Sie sich, dass die Einstellungen auf Ihrem Bluetooth-Gerät, Lautsprecher, Mixer usw. korrekt sind.	Setup
Die Audiosignale von meinem Bluetooth-Gerät werden nicht über das DN-350UI abgespielt.	Stellen Sie sicher, dass eine ordnungsgemäße Verbindung zu Ihrem Bluetooth-Gerät hergestellt wurde. Verbessern Sie den Bluetooth-Signalempfang, indem Sie Ihr Bluetooth-Gerät näher an das DN-350UI bringen. Achten Sie darauf, dass keine Hindernisse (Wände, Möbel etc.) die direkte Sichtlinie zwischen dem Bluetooth-Gerät und dem DN-350UI beeinträchtigen.	Setup, Betrieb
Das Koppeln meines Bluetooth-Geräts mit dem DN-350UI erfordert einen PIN.	Geben Sie 0000 als PIN ein. (Einige ältere Bluetooth-Geräte können Sie auffordern, einen PIN einzugeben.)	Betrieb
Bei der Verwendung des Radios kommt es zu Störgeräuschen.	Stellen Sie sicher, dass die Antenne richtig angeschlossen ist. Ändern Sie die Position oder Ausrichtung der Antennen. Verwenden Sie eine FM-Außenantenne. Bewegen Sie den Antennen weg von anderen Kabeln.	Betrieb

Problem:	Lösung:	Siehe:
<p>Obwohl ein USB-Gerät angeschlossen, erscheint No Device.</p>	<p>Trennen und verbinden Sie das USB-Gerät erneut um sicherzustellen, dass sie richtig eingesteckt ist.</p> <p>Achten Sie darauf, dass das USB-Gerät der Massenspeicher-Klasse angehört oder mit dem MTP kompatibel ist.</p> <p>Sorgen Sie dafür, dass das USB-Gerät mit einem FAT16 oder FAT32-Dateisystem formatiert wurde.</p> <p>Verwenden Sie keinen USB-Hub oder USB-Verlängerungskabel.</p> <p>Nicht alle USB-Geräte oder SD-Karten werden funktionieren; manche werden nicht erkannt.</p>	<p>Betrieb</p>
<p>Dateien auf einem USB-Gerät werden nicht angezeigt.</p>	<p>Stellen Sie sicher, dass es sich bei den Dateien um ein unterstütztes Dateiformat handelt. Dateien, die von diesem Gerät nicht unterstützt werden, werden nicht angezeigt.</p> <p>Stellen Sie sicher, dass das USB-Gerät eine Ordnerstruktur verwendet, die vom Gerät unterstützt wird: bis zu 999 Ordner (bis zu 8 Ordnerstufen einschließlich Root-Verzeichnis) und bis zu 999 Dateien.</p> <p>Wenn Ihr USB-Gerät partitioniert ist, stellen Sie sicher, dass sich die Dateien in der ersten Partition befinden. Das Gerät wird keine anderen Partitionen anzeigen.</p>	<p>Betrieb</p>
<p>Dateien auf einem USB-Gerät können nicht wiedergegeben werden.</p>	<p>Stellen Sie sicher, dass es sich bei den Dateien um ein unterstütztes Dateiformat handelt. Dateien, die von diesem Gerät nicht unterstützt werden, können nicht wiedergegeben werden.</p>	<p>Betrieb</p>
<p>Die Dateinamen werden nicht richtig angezeigt.</p>	<p>Stellen Sie sicher, dass die Dateien nur unterstützte Zeichen verwenden. Zeichen, die nicht unterstützt werden, werden mit einem „.“ ersetzt.</p>	<p>Betrieb</p>

Appendix (English)

Technical Specifications

Frequency Response	20 Hz – 20 kHz (± 3 dB)
Radio Frequency Range	US: 87.5–108 MHz (FM) Europe: 87.5–108 MHz (FM)
Bluetooth Specifications	Version: 4.0 Profiles: A2DP, AVRCP Range: Up to 100 feet / 30.5 meters * Maximum Transmission Power: Class 2, 4 dBm Frequency: 2.4–2.480 GHz
WLAN	Wireless Transmission: WiFi 802.11a/b/g/n compliant Europe (5 GHz 802.11n 40 MHz RF performance) USA (5 GHz 802.11n 40 MHz RF performance) RF Frequency: 2.4–2.4835 GHz; 5.15–5.875 GHz Wireless Transmit Power: 20 dBm (max)
Connectors	(2) XLR outputs (1) RCA stereo output pair (1) RCA digital coaxial output (1) digital optical TOSLINK output (1) Ethernet output (2) USB Type-A ports (1) IEC power cable input
Power	Connection: IEC Voltage: 100–240 V, 50/60 Hz Consumption: 17 W
Dimensions (width x depth x height)	16.9" x 7.9" x 1.7" 430 x 200 x 43.6 mm
Weight	5.1 lbs. 2.3 kg

Specifications are subject to change without notice.

Operations in the 5.15–5.25 GHz band are restricted to indoor use only.

* Bluetooth and wireless reception and range are affected by walls, obstructions, and movement. For optimal performance, place the product in the center of the room so it is unobstructed by walls, furniture, etc.

Trademarks & Licenses

Denon is a trademark of D&M Holdings Inc., registered in the U.S. and other countries. Denon Professional products are produced by inMusic Brands, Inc., Cumberland, RI 02864, USA.

The *Bluetooth* word mark and logos are registered trademarks owned by Bluetooth SIG, Inc. and any use of such marks by Denon Professional is under license.

The Spotify Software is subject to third party licenses found here: www.spotify.com/connect/third-party-licenses.

All other product names, company names, trademarks, or trade names are those of their respective owners.

denonpro.com